

Bolia.com

New Scandinavian Design

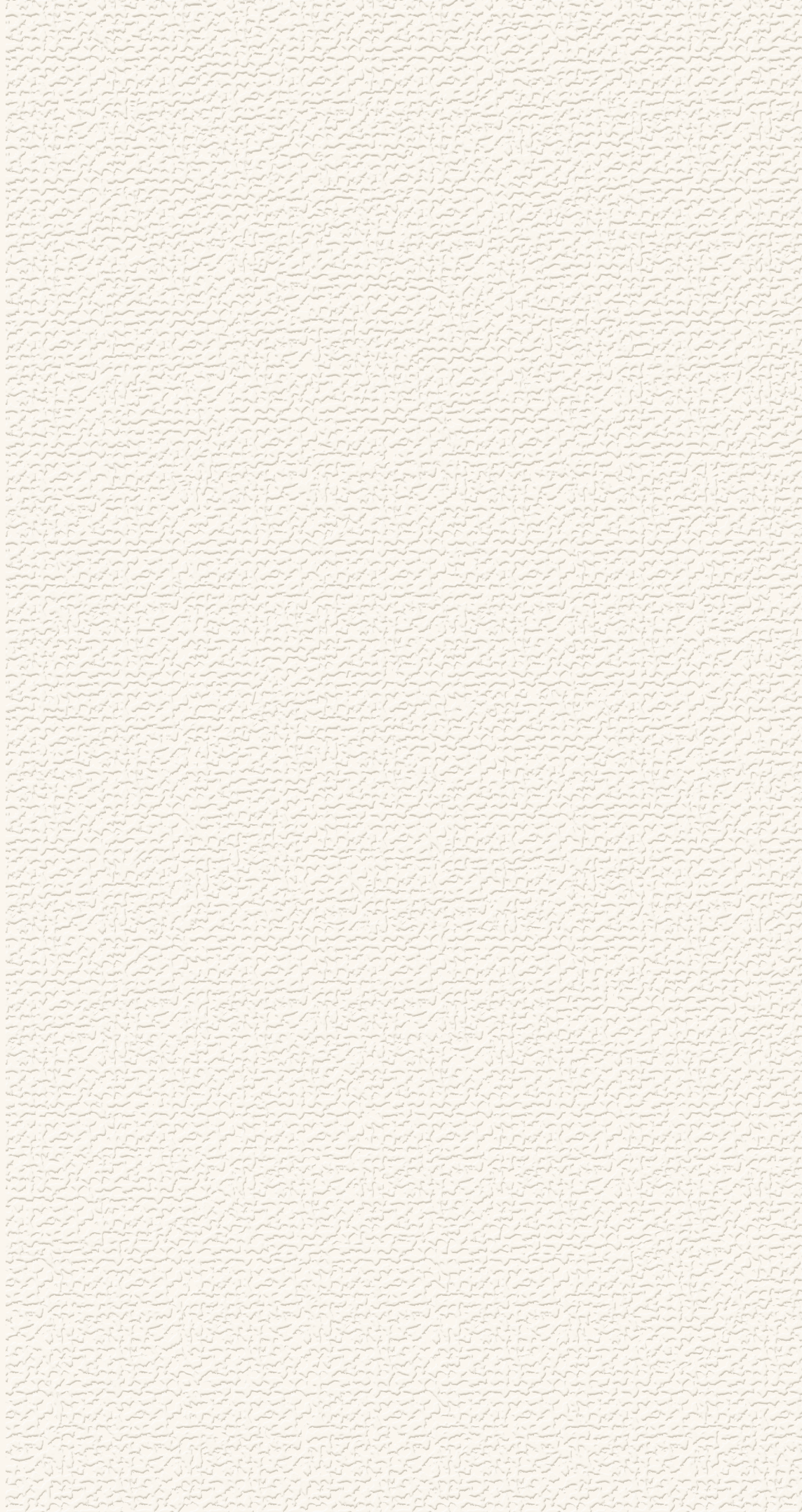







Lauschen Sie der Stille.  
Der Stille vor dem Ton.

Zwischen jetzt und später.  
Ein Ort, an dem Sie sich zurückziehen können.  
Zurück in die Natur.  
Die Welt hinter sich lassen.

Ein Moment der Ruhe.  
Wo Sie einfach  
nur Sie selbst sind,  
leben, wie Sie leben möchten,  
und lieben, wen Sie lieben möchten.

*Willkommen in einer sich ständig verändernden,  
Welt mit fließenden Übergängen. Willkommen in der Freiheit.*





# New Scandinavian Design

Ein sanfter Regenfall. Langsam, gleichmäßig, der einen klaren, leuchtenden Himmel und einen beruhigenden Duft zurücklässt – erfrischend und rein. Traumhaft und ruhig. Die perfekte Kulisse für den Sonnenaufgang am Horizont. Für einen wunderschönen, neuen Tag, an dem sich neue Geschichten entfalten.

In der sich ständig verändernden Naturlandschaft und im Fluss des Lebens bewegen, verändern und wachsen wir. Wir blühen auf und besinnen uns in einem Umfeld der Ruhe und Schönheit und finden neue Inspiration, Kreativität und Energie, um einen weiteren Tag zu begrüßen. Sodass wir einfach nur wir selbst sind, leben, wie wir leben möchten und lieben, wen wir lieben möchten.

Unsere Kollektion ist mit ihren Erdfarben, handgefertigten Details und natürlichen Materialien von der lebendigen skandinavischen Natur inspiriert, die uns umgibt. Alles gestaltet, um ruhige, luxuriöse und schöne Räume zu schaffen.

Wir glauben, dass das Gefühl, das gutes Design uns gibt, mindestens genauso wichtig ist wie das, was wir mit dem bloßen Auge sehen.

Jedes Produkt ist auf eine Lebensdauer von Generationen ausgelegt und wird von einigen der besten europäischen Produzenten von Hand hergestellt. Gefertigt aus den großartigen Materialien der Natur mit den wunderschönen, wechselnden Jahreszeiten als faszinierende Kulissen. Die Nachhaltigkeit, natürliche Materialien, Ruhe und Helligkeit in unser Zuhause, unsere Arbeitsbereiche und unser Leben bringen.



*Neu Aya Modularsofaserie.*Design von *Says Who*.

Aya ist eine Serie mit wunderschönen Sofas und Hockern, die alle den gleichen luxuriösen und unkonventionellen Ausdruck haben. Says Who, die hinter Aya stehen, haben die Serie mit der Absicht entworfen, eine luxuriöse Designsprache mit künstlerischer Freiheit und handwerklichen, nachhaltigen Elementen zu vereinen. Darum ist der Bezug von Aya abnehmbar und die Sitzkissen und Rückenkissen haben eine akribische und einladende Qualität. Ein Zusammenspiel von Komfort und nachhaltiger Ästhetik verleiht dem Sofa einen ikonischen Ausdruck. Ausführliche Informationen auf Seite 235.

*Neu Aya Modulsofa in Revi, Beige. Design von Says Who.*Soul Clubsessel. Design von *Hertel & Klarhoefer*.Island Couchtisch. Design von *Umit Caglar*.Neu Zen Teppich. Design von *Studio Emily Broom*.Forma Servierschüssel. Design von *Ferriani Sbolgi*.





Emily Broom



## Zen Teppichserie von Emily Broom

Die Zen Teppichserie ist ein Gewinner der Bolia Design Awards 2020. Die Teppiche sind in einer Zeit entstanden, als unser normales, hektisches Leben umgekrempelt wurde, was dazu geführt hat, dass viele von uns die wachen Stunden in den eigenen vier Wänden verbringen mussten.

Ähnlich wie die alten japanischen „Zen“-Gärten, die unterschiedliche beruhigende Elemente in der Natur darstellen und bei Besinnung und Meditation helfen sollen, wurde die Zen Teppichserie entworfen, um eine erdende Grundlage in unsere Zuhause zu bringen und den Alltag mit einfachen fühlbaren Formen und weichen, nachhaltigen Materialien angenehmer zu gestalten. Der Zen Teppich bietet einen erdenden

und ruhigen Ort, an dem wir unser schnelllebiges Leben anhalten können. Zumindest für den Augenblick.

Mit einem Fokus auf hochwertigem Design, klaren einfachen Linien, der Verwendung natürlicher Materialien und der bestmöglichen Handwerkskunst führt die Zen Teppichserie zu einem Design, das lange hält und wunderschön altert. Die Farbskala ist wie eine Reise durch einige der typischen Elemente der skandinavischen Natur: Sand, Kieselsteine, Moos und Wasser. Sie sind außerdem die wesentlichen Elemente der meisten Zen-Gärten und die Inspiration für die gesamte Zen Teppichserie.









**Neu Link Tischserie.**

Design von *Glismand & Rüdiger*.

Link ist eine Serie mit schönen Tischen, die sich durch eine klare, schlanke Silhouette auszeichnen. Die Tischplatte aus FSC®-zertifiziertem Massivholz wird durch vier schmale Metallbeine ausgewogen getragen, die in die Tischplatte abgesenkt sind, was dem Design eine handgefertigte und reine Oberfläche verleiht. Die Konstruktion ermöglicht außerdem eine längere und schmalere Tischplatte, ohne Abstriche bei der Haltbarkeit oder Langlebigkeit des Designs machen zu müssen. Link wurde vom dänischen Duo Glismand & Rüdiger entworfen, das im Designprozess Modularität und Flexibilität vor Augen hatte. Jeder Tisch kann daher als Einzelstück oder in schönen Reihen mit zwei oder mehr Tischen aufgestellt werden.

Ausführliche Informationen auf Seite 245.

*Neu Link Tisch.* Design von *Glismand & Rüdiger*. *Palm Stuhl.* Design von *Says Who*.

*Neu Reflection Pendellampe.* Design von *Asger Risborg Jakobsen*.

*Forma Geschirr und Vasen.* Design von *Ferriani Sbolgi*.





# Unsere Designer

Wir arbeiten mit einem hervorragenden Team aus weltbekannten Designern zusammen – von aufstrebenden, dynamischen Talenten bis zu etablierten Designstudios. Ganz gleich, wo in der Welt unsere Designer leben und atmen, allen gemeinsam ist die Leidenschaft für New Scandinavian Design.

Wie die Jahreszeiten haben auch unsere Designer keine Angst vor Veränderungen. Sie teilen eine gemeinsame Leidenschaft für natürliche Materialien, nachhaltige Lösungen und New Scandinavian Design.

Die Jahreszeiten, die Farben, die Rohstoffe und die Haptik. Alle von Hand eingefangen, maßgefertigt und perfektioniert und in wunderschönen, zeitlosen Designs verewigt, die alle Sinne ansprechen und dazu einladen, anzufassen, zu fühlen und sich zu verlieben.

Wir glauben, dass Nachwuchstalente die Zukunft unseres Unternehmens sind und dass Kreativität von Vielfalt, Neugier, Teilen und Zusammenarbeit lebt. Deshalb geben wir jeder neuen Generation etwas zurück und ehren die besten Talente bei unseren jährlichen Bolia Design Awards. Eine wunderbare Tradition, die wir vor über 14 Jahren ins Leben gerufen haben und die uns immer noch sehr am Herzen liegt.

Wir feiern mit ihr neue, aufstrebende Designtalente und geben ihnen die Möglichkeit, ihre Entwürfe der Welt vorzustellen und bis zu Ihnen nach Hause zu bringen. Gemeinsam stellen wir die Kreativität in den Mittelpunkt unseres Handelns, um ein neues Kapitel des Scandinavian Design zu schreiben.

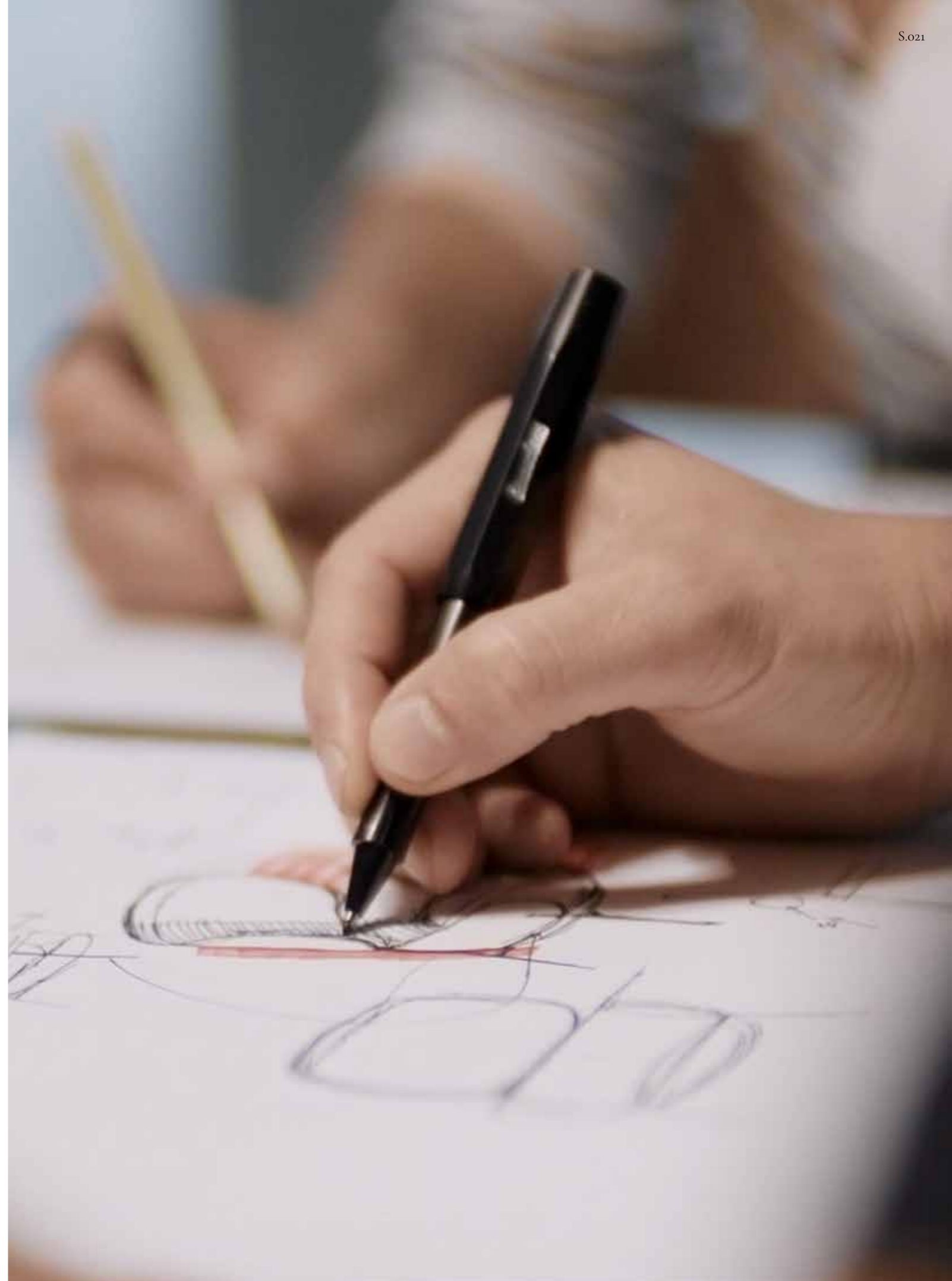



Neu Elton Sofaserie. Design von Glismand & Rüdiger. Neu Berlin Couchtisch. Design von Hertel & Klarhofer. Orb Pendellampe. Design von 365° North. Braided Teppich. Design von Bolia Design Team.



Glismand & Rüdiger

## Elton Sofaserie von Glismand & Rüdiger

Eine zeitlose Silhouette, die das Erbe und die sorgfältige Handwerkskunst der skandinavischen Designtradition widerspiegelt. Die Serie Elton ist ein Design des dänischen Designerduos Glismand & Rüdiger und besteht aus eleganten Sofas, Hockern und Daybeds, die sich alle durch einen schlanken, handgefertigten Rahmen aus Massivholz auszeichnen, der die weiche, einladende Sitzfläche stilvoll anhebt.

Für die Designer ist skandinavisches Design kein Branding-Label, sondern eine Verpflichtung. Etwas, das auf moderne Art und Weise interpretiert und mit Stolz gewürdigt werden sollte. Nachhaltigkeit ist der Ausgangspunkt bei der Entwicklung jedes neuen Designs, von den ersten Skizzen bis zum Endprodukt. So entstehen wunderschöne Möbelstücke, die lange halten – jenseits von Trends.



Elton ist der Inbegriff skandinavischen Designs. Mit seiner klaren Silhouette, umgeben von dem handgefertigten Holzrahmen und den weichen Polstern, hebt sich Elton vom Boden ab, so dass jedes maßgefertigte Bauteil und jedes handwerkliche Detail in seiner ehrlichen und klaren Form sichtbar wird. Der helle 30 mm starke Holzrahmen scheint zu schweben und wird von dem weichen und einladenden Polstern unterstrichen.

Sie können Ihr Elton mit einem unserer wunderschönen, haltbaren OEKO-TEX® Standard 100 zertifizierten Stoffe beziehen. Viele werden nachhaltig gefertigt, indem recycelte Materialien oder Plastikabfälle aus dem Meer verwendet werden. Wenn Ihr Elton im Laufe der Zeit altert, können die meisten Komponenten des Designs bei Bedarf ausgetauscht werden. Dank seiner zeitlosen Ästhetik und der handwerklichen Qualität ein wirklich langlebiger Begleiter.





Neu Elton Daybed. Design von Glismand & Rüdiger.





*Neu Elton Sofaserie.*

Design von *Glismand & Rüdiger*.

Elton ist der ultimative Ausgangspunkt für Ihren kreativen Ausdruck. Es sieht immer fantastisch aus, mit welchem Bezug auch immer. Es liegt also ganz bei Ihnen. Eine solide Bauweise und außergewöhnlicher Komfort warten darauf, mit Ihren Ideen gestaltet zu werden. Ausführliche Informationen auf Seite 225.

*Neu Elton 3-Sitzer in Soil, Sand.* Design von *Glismand & Rüdiger*.

*Neu Elton Daybed in Soil, Sand.* Design von *Glismand & Rüdiger*.

*Neu Berlin Couchtisch.* Design von *Hertel & Klarhoefer*.

*Orb Pendellampen.* Design von *365° North*.

*Braid Teppich.* Design von *Bolia Design Team*.







Neu Elton Daybed. Design von Glismand & Rüdiger.



Neu Elton Sofa.  
Design von Glismand & Rüdiger.



Neu Friedman Regalsystem.  
Design von Adam Friedman.





**Nord Tischserie.**

Design von *Glismand & Rüdiger*.

Die Nord-Kollektion besteht aus eleganten Esstischen und Bänken in zwei verschiedenen Längen und ist eine ungewöhnliche und wunderschöne Kombination aus Handwerkskunst und hochwertigen Materialien, die sich durch markante Nut- und Zapfenverbindungen der Tischbeine auszeichnen. Nord ist ein Design des dänischen Duos Glismand & Rüdiger, das diese Serie mit dem klaren Ziel entworfen hat, Funktion und Qualität miteinander zu kombinieren. Daher können die beiden Esstische mit ein paar einfachen Bewegungen verlängert werden, um Platz für alle Veranstaltungen im Alltag wie am Wochenende zu bieten. Die passende Nord-Bank ergänzt die Breite und Designästhetik des Esstisches bis zur Vollendung. Ausführliche Informationen auf Seite 246.

Nord Tisch. Design von *Glismand & Rüdiger*.

Apelle Stuhl. Design von *Buseti Garuti Redaelli*.

Orb Pendellampe. Design von *365° North*.

Scandinavia Teppich. Design von *Bolia Design Team*.

Forma Geschirrschere. Design von *Ferriani Sbolgi*.

Bramble Vasen. Design von *Design Studio NIRUK*.





Forma Geschirrsérie, Design von *Ferriani Sbolgi*.



Nord Tisch und Bank, Design von *Glismand & Rüdiger*. Apelle Stuhl, Design von *Busetti Garuti Redaelli*.  
Bramble Vase, Design von *Design Studio NIRUK*.







# Ein Wandel hin zu etwas Besserem

Wir sind als Verbraucher leidenschaftlicher, bewusster und selektiver als je zuvor. Wir suchen hochwertiges, zeitloses Handwerksdesign, das viele Jahre hält. Wir lieben clevere und nachhaltige Lösungen, und es tut uns weh, wenn Ressourcen verschwendet werden.

Wir alle möchten das Beste aus unserem Leben machen. Deshalb sind wir uns zunehmend bewusst, wie wir unseren Geist, unseren Körper, unsere Gesundheit und unser Wohlbefinden optimal entfalten, indem wir uns vorrangig auf die Lebensmittel konzentrieren, die wir essen, die Entscheidungen, die wir treffen, die Menschen, mit denen wir uns umgeben, die Dinge, die wir kaufen, und die Umwelt und die Umgebung, in der wir leben und arbeiten.

Ehrlichkeit, Substanz und Langlebigkeit spielen für unsere Entscheidungen eine wesentliche Rolle, wenn wir einkaufen – von frischen Lebensmitteln bis hin zu maßgefertigten Sofas. Das sind wunderbare Neuigkeiten – denn wir alle verändern langsam unser Konsumverhalten und kaufen weniger, aber bessere Produkte.

Natürliche Materialien, Nachhaltigkeit und Langlebigkeit sind der Ausgangspunkt jedes Bolia Designs. Auf dem Weg von den ersten Skizzen bis zum Endprodukt treffen unsere Designer viele nachhaltige Entscheidungen und entwerfen wunderschöne Designs, die geschaffen wurde, um viele Jahre zu halten.

Dass unsere Möbeldesigns von Hand maßgefertigt werden ist ein Luxus, der eine bewusster Wahl darstellt. Sie bietet handgefertigte Qualität, drückt eine persönliche Identität aus und sendet ein subtiles Signal gegen die Massenproduktion.

Unsere neue Kollektion mit Wohnaccessoires ist aus Keramik oder klarem, strukturiertem, geschliffenem oder getöntem Glas von Hand gefertigt, was ihr einen einzigartigen, fühlbaren und filigranen Ausdruck verleiht.

Auch unsere Produktgarantie ändert sich zum Besseren, denn wir gewähren jetzt 10 Jahre Garantie auf jedes einzelne Design unserer Kollektion.





#### Recover Modulsofaserie

Design von *Glismand & Rüdiger*.

Recover wurde als ein nachhaltiges Experiment von Glismand & Rüdiger entworfen. Ein Experiment mit dem klaren Ziel, in der Produktion ausschließlich recyclingfähige und recycelte Materialien zu verwenden – u. a. Restschäum von lokalen Herstellern. Unter den recycelten Schaumblöcken, die den weichen Komfort des Sofas gewährleisten, befindet sich ein nachhaltiger Holzrahmen, der außergewöhnlichen Komfort bietet und das Design haltbarer macht. Darüber hinaus kann der Bezug bei Bedarf ausgetauscht werden. Recover ist ein schönes Beispiel für ein nachhaltiges Sofa, das geschaffen wurde, um über Generationen zu halten. Und vielleicht sogar für ewig.  
Ausführliche Informationen auf Seite 231.

Recover Sofa in Revi, Ivory. Design von *Glismand & Rüdiger*.

Der Stoff Revi besteht zu 100% aus recycelten Materialien wie Flaschen aus unseren Ozeanen.

*Neu Berlin Couchtisch*. Design von *Hertel & Klarhoefer*. *Palm Clubsessel mit Armlehne*. Design von *Says Who*.  
*Neu Reflection Stehlampe*. Design von *Asger Risborg Jakobsen*. *Braid Teppich*. Design von *Bolia Design Team*.





*Neu Reflection Tischlampe.*  
Design von Asger Risborg Jakobsen.





**Fusion Tisch.**

Design von *Michael H. Nielsen*.

Der Fusion Esstisch kombiniert weiche Formen mit einer soliden Konstruktion aus FSC®-zertifiziertem Massivholz. Die mit der Präzision eines Zirkels designten Kreise sind der gemeinsame Nenner bei diesem schönen Esstisch, bei dem die Beine den klaren Ausdruck der Tischplatte brechen. Fusion kann zudem ausgezogen werden, so dass vier zusätzliche Gäste daran Platz finden. Ausführliche Informationen auf [Bolia.com](http://Bolia.com)

Fusion Tisch. Design von *Michael H. Nielsen*.

Neu Stay Stuhl. Design von *Andreas Lund*.

Neu Cord Highboard. Design von *Hertel & Klarhoefer*.

Piper Lounge Pendellampe. Design von *365° North*.

Edla Teppich. Design von *Bolia Design Team*.







Cord Serie. Design von Hertel & Klarhoefer.  
Forma Geschirrserie. Design von Ferriani Bolgi.



Hertel & Klarhoefer



## Cord Serie von Hertel & Klarhoefer

Cord ist eine Serie exquisit gefertigter Anrichten und Highboards, entworfen vom Berliner Studio Hertel & Klarhoefer und von Hand aus massiver Eiche gefertigt. Ihre Inspiration finden die Designer vor allem in der natürlichen Stofflichkeit der Dinge, die bei der Cord-Serie durch den wunderschönen Kontrast zwischen dem massiven Eichenrahmen und einer zarten luftigen Front aus geflochtenen Kordeln sehr deutlich

zum Ausdruck kommt. Die spezielle Papierkordel wurde in der dänischen Kleinstadt Randers von Danish Cord entwickelt und hergestellt und unterstreicht die Handwerksqualität dieses eleganten Designs. Aufbewahrung, die Unordnung dezent verbirgt und jedem Raum eine fühlbare Stofflichkeit verleiht.



**Scandinavia Sofaserie.**

Design von *Glismand & Rüdiger*.

Das Scandinavia Sofa ist ein von Glismand & Rüdiger designer Sofaklassiker. Die Konstruktion besteht aus massivem Holz aus nachhaltiger europäischer Forstwirtschaft, während die Polster beidseitig mit Stoff bezogen sind und somit umgedreht werden können, und die Armlehnen für zusätzlichen Komfort mit einer extra Polsterung ausgestattet wurden. Die Beine sind in verschiedenen Materialien und in zwei Höhen erhältlich, während die Polster sowohl mit Daunenfüllung als auch mit Schaumstoff erhältlich sind und mit einem unserer unzähligen Möbelstoffe bezogen werden können. Das Ergebnis ist ein wirklich einzigartiges Sofa, sowohl was die Produktion als auch die Optik betrifft, und mit einer zeitlosen Qualität, die Generationen überdauern wird.

Ausführliche Informationen auf Seite 222.

Scandinavia 3-Sitzer in Nantes, Light Beige. Design von *Glismand & Rüdiger*.

Neu Story Couchtisch. Design von *Anna Karnov & Clara Mahler*.

Vira Teppich. Design von *Bolia Design Team*.

Neu Forma Vase. Design von *Ferriani Sbolgi*.





Neu Rheolog Karaffenserie.  
Design von JüngerKühn.



Neu Story Couchtisch.  
Design von Anna Karnov & Clara Mahler.



Gosh Sessel in Ascot Light Grey. Design von Kateryna Sokolova.  
Neu Story Beistelltisch. Design von Anna Karnov & Clara Mahler.

Neu Story Couchtisch & Beistelltisch.  
 Design von Anna Karnov & Clara Mahler.  
 Forma Vase & Schale.  
 Design von Ferriani Sbolgi.



Anna Karnov & Clara Mahler



## Story Serie von Anna Karnov & Clara Mahler

Die Story Serie ist eine wunderschöne Neuinterpretation von Beistell-, Couch- und Bartischen aus FSC®-zertifiziertem Holz, die eine faszinierende Geschichte von kreativer Handwerkskunst und unverwechselbarer Designsprache erzählt. Die luftige Vorderseite besteht aus sich wiederholenden Elementen in robuster Eiche und verbirgt die wunderschönen Gegenstände des Alltags subtil hinter ästhetischen Holzsäulen. Die De-

signer von Story, Anna Karnov & Clara Mahler, wollten ein Design mit einer haltbaren Qualität entwerfen, das elegant altert und gleichzeitig den sich ändernden Wünschen und Bedürfnissen gerecht wird. Ein Design, das seine skandinavische Schlichtheit in einer harmonischen neuen Interpretation zum Ausdruck bringt und Funktion, Format und Ästhetik auf eine mühelose und elegante Weise vereint.







**Cosy Modulsofaserie.**

Design von *Glismand & Rüdiger*.

Das Cosy Modulsofa kombiniert voluminöse Schlichtheit mit herausragender Qualität. Die besonderen handwerklichen Details zeigen sich im Sockel aus Massivholz und im Rahmen aus Stoff, wo die Nähte bewusst sichtbar sind und für einen exklusiven Ausdruck sorgen. Die schlanken Beine werden von einem unsichtbaren Stahlrahmen getragen, der Cosy leicht und dennoch robust macht. Das Ergebnis ist ein exklusives Sofa mit klassischem Ausdruck.

Ausführliche Informationen auf [Bolia.com](http://Bolia.com).

Cosy Modulsofa in Baize, Sand. Design von *Glismand & Rüdiger*.

Latch Sofatisch. Design von *Dazingfeelsgood*.

New Aluna Tischlampe. Design von *Quaglio Simonelli*.

Bronco Vase. Design von *Fabio Vogel*.







Bronco Vase.  
Design von Fabio Vogel.



Neu Clara Sessel.  
Design von Santiago Sevillano Studio.



Cosy Modulsofa.  
Design von Glismand & Rüdiger.





*New Haven Schlafzimmerserie.*

Design von *Steffensen & Würtz*.

Haven ist eine Serie aus Bettrahmen, Kopfteilen und Spiegeln. Der minimalistische Bettrahmen ist aus nachhaltiger massiver Eiche gefertigt und wird ergänzt durch ein passendes weiches, einladendes Kopfteil. Er verfügt über einen breiten umlaufenden Rahmen, der ihm eine stilreine Optik und zusätzliche Funktionalität verleiht. Die Fläche ist nämlich ideal um Ihren Morgenkaffee oder einem Buch einen Platz anzubieten. Die Designer Steffensen & Würtz haben die Haven Bettrahmen und Kopfteile aus einer minimalistischen Perspektive und mit handgefertigten Details und einer Liebe zu und Respekt vor natürlichen, soliden und haltbaren Materialien entworfen. Das alles macht Haven zu einem ruhigen Zufluchtsort im Alltag und am Wochenende.

Ausführliche Informationen auf Seite 261.

*Neu Haven Bett.* Design von *Steffensen & Würtz*.

*Neu Haven Kopfteil in Monza, Light Beige.* Design von *Steffensen & Würtz*.

*Neu Cana Nachttisch.* Design von *Steffensen & Würtz*.

*Neu Orb Pendellampe.* Design von *365° North*.







Steffensen &amp; Würtz



## Cana Aufbewahrungsserie von Steffensen & Würtz

Alle Designs der Cana Serie sind aus wunderschöner, FSC®-zertifizierter Eiche gefertigt, mit einem markanten Detail aus Korbgeflecht an den Fronten der Schubladen. Diese beiden Materialien mit einer natürlichen Haptik treffen in einem ikonischen, hellen und ruhigen Design aufeinander, das Platz für alle Ihre Lieblingsstücke bietet. Entweder sichtbar hinter den Glastüren oder dezent verborgen hinter den luftigen Fronten

aus Korbgeflecht. Die Designer haben sich von der charakteristischen, beruhigenden Stimmung dänischer Badehotels inspirieren lassen, in denen Friedlichkeit und Echtheit eine ganz besondere Atmosphäre schaffen. Der transparente und luftige Ausdruck unterstreicht diese Inspirationsquelle und erinnert daran, Funktion und Ausdruck eines Raums schlicht, stilrein und luxuriös zu halten.



Cana Aufbewahrungsserie.  
Design von Steffensen & Würtz.  
Ausführliche Informationen auf Seite 259.







**Noora Modulsofaserie.**

Design von *Bolia Design Team*.

Eine modulare Sofaserie, die alle Ihre Bedürfnisse erfüllt, vom Gesamtausdruck bis hin zu den luxuriösen handgefertigten Details. Mit 19 verschiedenen Einheiten und unserer wunderschönen Kollektion mit STANDARD 100 by OEKO-TEX® zertifizierten Stoffen zur Auswahl stehen Ihnen unendlich viele Möglichkeiten offen. Geprägt durch einen einladenden und stilreinen Look mit niedrigen Armlehnen und weichen, bequemen Sitz- und Rückenissen. Außen schlicht und elegant, handgefertigt aus dem hochwertigsten FSC®-zertifizierten Holz auf der Innenseite – gebaut, um zu halten, Jahr für Jahr.

Ausführliche Informationen auf Seite 240.

Noora Modulsofa in Vilme, Beige. Design von *Bolia Design Team*. Neu Graceful Couchtisch. Design von *Michael H. Nielsen*.

Neu Campa Tisch- und Stehlampe. Design von *Spann Studio*.



**Node Tischserie.**

Design von *kaschkasch*.

Ein eleganter und klassischer Esstisch aus geölter massiver Eiche. Die Serie ist in verschiedenen Größen erhältlich, darunter ein hoher Tisch. Der Tisch wurde von dem jungen Kölner Designduo Kaschkasch entworfen. Ausführliche Informationen auf [Bolia.com](http://Bolia.com).

Node Tisch. Design von *kaschkasch*.

Neu Seed Stuhl in Revi, Dark Beige. Design von *Hans Thyge & Co.*

Neu Torch Vasen. Design von *Büro Famos*.







*Neu Orb Pendellampen.  
Design von 365° North.*





**North Sofaserie.**

Design von *Glismand & Rüdiger*.

North ist ein Entwurf des dänischen Designerduos Glisman & Rüdiger und ein markantes klassisches Sofa mit einem eleganten Profil. Die reinen Linien und der massive Rahmen aus Eichenholz unterstreichen das Design und garantieren gleichzeitig ein solides inneres Fundament, das North seinen zeitlosen Charakter verleiht. Die Kissen sind wendbar und mit Nosagfedern gefertigt, die optimalen und elastischen Komfort bieten. North ist außerdem aus nachhaltigem Holz gefertigt und in vielen verschiedenen Farben und unterschiedlichen Stoff- und Lederbezügen erhältlich.

Ausführliche Informationen auf Seite 227.

North 3-Sitzer mit Chaiselongue in Revi, Dark Beige.

Design von *Glismand & Rüdiger*.

*Neu Berlin Couchtisch*. Design von *Hertel & Klarhoefer*.

*New Orb Stehlampe* und *Lounge Pendellampe*. Design von *365° North*.







Strap Regalsystem. Design von *Tine Ottesen Stride*.  
Swing Stuhl. Design von *Henrik Sørig Thomsen*.







Meike Harde



## Lomi Sofaserie von Meike Harde

Eine wunderschöne Kombination aus unverwechselbarer Lounge-Ästhetik und dem stringenten skandinavischen Designstil. Lomi ist eine Serie mit Sofas und Hockern, die die deutsche Designerin Meike Harde mit einer robusten Innenkonstruktion aus FSC®-zertifiziertem Holz entworfen hat, die wunderschön von weichen Polstern und Ihrem nachhaltigen

Lieblingsstoff eingerahmt wird. Die stringenten Beine und der Rahmen wurden sorgfältig platziert und verleihen dem Sofa eine elegante und leichte Dimension, während die markanten Formen und Merkmale die exklusive handwerkliche Qualität von Lomi unterstreichen. Ein wunderschönes, zeitloses Design, das Sie viele Jahre begleiten wird.



Lomi Sofaserie. Design von Meike Harde.





Lomi 3-Sitzer in Pure, Sand. Design von Meike Harde. Ausführliche Informationen auf Seite 226.  
Plateau Couchtisch. Design von Büro Famos. Philippa Sessel in Vella, Dark Brown. Design von Busetti Garuti Redaelli.  
Neu Brida Teppich. Design von Bolia Design Team. Hour Vase. Design von 201 Design Studio.







**Hill Tisch.**

Design von *kaschkasch*.

Der Hill Esstisch wurde von den klugen Köpfen der Kölner Designer Kaschkasch entworfen. Die handgefertigten Details sind überall sichtbar, von den abgerundeten Beinen bis hin zu den leichten Rundungen der Tischplatte und ihren sichtbaren Verbindungen.

Hill wird aus massiver Eiche aus nachhaltiger Forstwirtschaft hergestellt. Hill ist ein schlanker, ästhetischer und solider Tisch mit flexibler Funktionalität, einschließlich Einsatzplatten.

So können Sie noch mehr Gäste an den Tisch einladen.

Ausführliche Informationen auf [Bolia.com](http://Bolia.com).

Hill Tisch. Design von *kaschkasch*.

Dine Esstischsofa 3-Sitzer in Revi, Dark Beige. Design von *Hertel & Klarhoefer*.

Case Aufbewahrungssystem. Design von *OOOJA*.

Sleek Stuhl. Design von *Says Who*.

Orb Pendellampe. Design von *365° North*.







Dine Esstischsofa. Design von Hertel & Klarhofer.



Hill Tisch.  
Design von kaschkasch.



Hour Vasenserie.  
Design von 201 Design Studio.





**Caisa Modulsofaserie.**

Design von *Böttcher & Kayser*.

Caisa ist eine modulare Sofaserie, die von Böttcher & Kayser aus Deutschland entworfen wurde. Die schlichte Silhouette und die dezenten Details des Designs verweisen auf das Wesen des skandinavischen Designs. Der minimalistische Look wird durch elegante Beine verstärkt, die den üppigen Modulen eine luxuriöse Schwerelosigkeit verleihen. Ausführliche Informationen auf Seite 236.

Caisa Modulsofa in Ascot, Beige. Design von *Böttcher & Kayser*.

Neu Berlin Couchtisch und Bank. Design von *Hertel & Klarhoefer*.

Balloon Pendelleuchten. Design von *Meike Harde*.

Neu Ripple Spiegel. Design von *Büro Famos*.

Braid Teppich. Design von *Bolia Design Team*.



**Frame Tisch.**

Design von *Metrica*.

Das italienische Designstudio *Metrica* hat einen exklusiven und einzigartigen Esstisch geschaffen. *Frame* besticht durch eine exquisite Kombination aus einer Massivholztischplatte aus europäischer Eiche. An beiden Enden können Einsatzplatten hinzugefügt werden.

Ausführliche Informationen auf [Bolia.com](http://Bolia.com).

*Frame Tisch*. Design von *Metrica*.

*Kimono Stuhl* in *Pure, Beige*. Design von *Pascal Bosetti*.

*Cord Anrichte*. Design von *Hertel & Klarhoefer*.

*Balloon Pendelleuchten*. Design von *Meike Harde*.





Neu Turned Tisch. Design von *Bolia Design Team*.  
Swing Stuhl. Design von *Henrik Sørig Thomsen*.



Forma Geschirr.  
Design von *Ferriani Sbolgi*.









kaschkasch

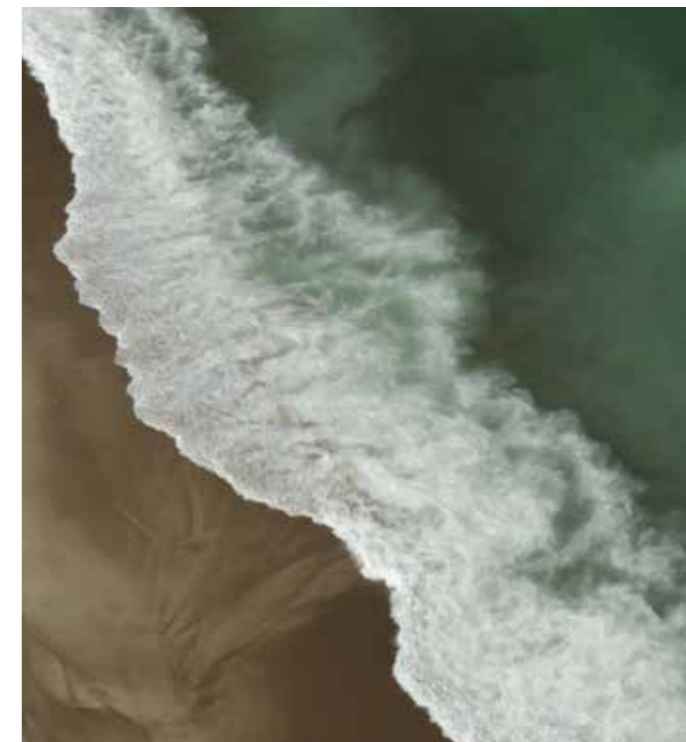

## Cosima Modulsofa von kaschkasch

Weich, einladend und so geräumig, dass Träume jeder Größenordnung wachsen und gedeihen können. Die Cosima Modulsofa-Serie zeichnet sich durch ihre zusätzliche Sitztiefe und niedrige Arme und Rückenlehnen aus, die Sie einladen, das Tempo zu drosseln, sich zurückzulehnen und tief durchzuatmen in dem Wissen, dass Ihr Sofa bis ins Detail durchdacht und aus natürlichen Materialien hergestellt wurde, um lange zu halten.

Das Cosima Sofa wurde vom Kölner Designstudio kaschkasch entworfen und kombiniert funktionales, deutsches Design mit skandinavischem Komfort und Schlichtheit. Das Duo ist bestrebt, wunderschön intuitives, unkompliziertes Design zu schaffen – einfache Formen und klare Linien, die einen poetischen Ausdruck haben.

Das Innere von Cosima ist aus nachhaltigem Holz gefertigt und mit echten Daunen gefüllt, die in Kanäle genäht werden, um die Haltbarkeit zu verlängern, damit die Formsprache erhalten bleibt.

Auf der Außenseite liegen das Aussehen und die Haptik ganz bei Ihnen. Entworfen von Ihnen für Sie, indem Sie die gewünschten Module kombinieren und anordnen und sich für den Stoff oder das Leder aus unserer nachhaltigen Kollektion entscheiden, der am besten zu Ihrem Lebensstil und Ihrer Ästhetik passt. Und Cosima-Module können im Laufe der Zeit neu angeordnet, hinzugefügt oder entfernt werden, wenn das Leben Ihnen neue Bedürfnisse und Möglichkeiten präsentiert.





Cosima Modulsofa in Baize, Sand. Design von *kaschkasch*. Ausführliche Informationen auf Seite 234.  
Mix Couchtisch. Design von *Studio Gud*.





Hour Vasenserie. Design von 201 Design Studio.





Cosima Modulsofa in Globa. Green. Design von *kaschkasch*. Como Sofatische. Design von *Glismand & Rüdiger*. Bulk Blumentopf. Design von *Steffensen & Würtz*.







# Die Natur als Teil der Einrichtung

In einem schnelllebigen Alltag suchen wir nach einem Ausgleich und friedlichen Zufluchtsorten. Wir blühen auf in wunderschönen Oasen, in denen wir neue Energie tanken und uns mit der Natur verbinden können, um einfach nur wir selbst zu sein, so zu leben, wie es uns gefällt, und zu lieben, wen wir lieben möchten.

Wenn der Frühling um uns herum zum Leben erwacht, freuen wir uns auf hellere Tage. Frisch und kraftvoll mit einer inspirierenden Energie, die den Weg für neue Möglichkeiten ebnet. Und die Welt um uns herum erscheint in neuem Grün – und Farben, nach denen sich alle gesehnt haben und die beruhigen und unsere Sinne reizen. Ein frischer, minimalistischer Ausdruck in Grün- und Beigetönen. Leinen, Wind, Himmel und Maisfelder.

In der trockenen Hitze des Sommers atmen wir aus und laden unsere Batterien auf, sanft liebkost von der warmen Brise und dem Summen und Brummen um uns herum. Wir wiegen in dem weißen Licht – während ein sanfter Regen langsam die hellsten Farben zu dezenten Pastell-

tönen verwäscht. Ein heller und luxuriöser Ausdruck, der das Tempo verlangsamt und eine beruhigende Stimmung verbreitet. Strand, Sand und Sonne mit zarten rosafarbenen Nuancen.

Wenn der Herbst mit seiner beeindruckenden, verbrannten Farbpalette seine Aufwartungen macht, rücken wir in ruhigen Räumen näher zusammen, um zu überwintern. Wir wertschätzen die nebelige Luft und das verblässende Sonnenlicht – wenn die trüben Tage in den Vordergrund rücken. Eine ruhige Farbpalette mit wärmeren und abgestimmten Farben und handwerklichen Details. Holz, Wind, Ton, dunkelgrüne und verbrannte braune Farbnuancen.

Im Winter treten zarte Eisblumen in den Vordergrund – frostig und funkelnd, während die Natur den Atem anhält. Silberne Flocken fallen sanft im Leuchten der Sterne. Ein eleganter Ausdruck in grauen und eisblauen Farbnuancen, mit Verweisen auf Schnee, Gemütlichkeit, Kaffee und Lagerfeuer.





**Aya Modulsofaserie.**

Design von *Says Who*.

Aya ist eine Serie mit wunderschönen Sofas und Hockern, die alle den gleichen luxuriösen und unkonventionellen Ausdruck haben. Says Who, die hinter Aya stehen, haben die Serie mit der Absicht entworfen, eine luxuriöse Designsprache mit künstlerischer Freiheit und handwerklichen, nachhaltigen Elementen zu vereinen. Das Aya Sofa kann für jeden Bedarf angepasst, verändert und abgeändert werden – durch Entfernen oder Hinzufügen neuer Module – oder indem Sie den Bezug einfach durch einen andersfarbigen ersetzen.

Ausführliche Informationen auf Seite 235.

*Neu Aya Modulsofa in Monza, Sea Green. Design von Says Who.*

*Neu Campa Stehlampe. Design von Spant Studio.*

*Loop Teppich. Design von Bolia Design Team.*







Aya Modulsofa.  
Design von Says Who.

Campa Pendellampe.  
Design von Spant Studio.



Berlin Bank.  
Design von Hertel & Klarhoefer.  
Gap Übertöpfe.  
Design von Böttcher & Kayser.





Adam Friedman



## Friedman Regalsystem von Adam Friedman

Ein wunderschönes modulares Regalsystem entworfen von dem amerikanischen Designer Adam Friedman. Eine intuitive Art, Ihre Aufbewahrung zu organisieren, die in einem spontanen Moment entstanden ist, als ein funktionaler Bedarf zu einer ästhetischen Manifestation wurde. Das

flexible Regalsystem ist aus FSC®-zertifiziertem Holz gefertigt und hat eine detaillierte, aber unkomplizierte Designsprache, die dem Zuhause einen einladenden und flexiblen Ausdruck verleiht. Das perfekte Aufbewahrungssystem für ein warmes, modernes Zuhause.







*Neu Friedman Regalsystem. Design von Adam Friedman. Ausführliche Informationen auf Seite 257.  
Botanique Blumentöpfe. Design von Granstudio. Neu Grove Blumentöpfe. Design von Anna Karnov & Clara Mahler.  
Hour Vasen. Design von 201 Design Studio.*





Taper Karaffe.  
Design von JüngerKühn.



Neu Graceful Schreibtisch.  
Design von Michael H. Nielsen.



Neu Grove Blumentöpfe.  
Design von Anna Karnov  
& Clara Mahler.



Orb Lounge Pendellampe.  
Design von 365° North.





Neu Elton 3-Sitzer in Soil, Sand. Design von Glismand & Rüdiger.  
Mix Beistelltisch. Design von Studio Gud.  
Neu Reflection Stehlampe. Design von Asger Risborg Jakobsen.









Hannah 6-Sitzer mit Open End in London, Light Beige. Design von *Bolia Design Team*. Ausführliche Informationen auf Seite 230.  
Cosh Sessel in Vella, Dark Brown. Design von *Kateryna Sokolova*.  
Neu Mood Couchtisch. Design von *Michael H. Nielsen*. Braid Teppich. Design von *Bolia Design Team*.



Nord Tisch. Design von *Glismand & Rüdiger*.  
Dine Esszimmersofa in Revi, Dark Beige. Design von *Hertel & Klarhofer*.  
Chicago Stuhl. Design von *Bolia Design Team*.  
Neu Orb Pendellampe. Design von *365° North*.







Forma Geschirrsere.  
Design von *Ferriani Sbolgi*.  
Arcs Geschirrsere.  
Design von *Büro Famos*.







Forma Geschirrsrie.  
Design von *Ferriani Sbolgi*.



Chicago Stuhl.  
Design von *Bolia Design Team*.







# Natürliche Materialien

Jedes Produkt unserer Kollektion ist auf eine lange Lebensdauer ausgelegt und wird von einigen der besten europäischen Herstellern aus den großartigen Materialien der Natur mit den wunderschönen, wechselnden Jahreszeiten als faszinierender Kulissen von Hand hergestellt.

Kräftige massive Eiche, Nussbaum und Esche – natur, geölt oder gebeizt. Alles ist FSC®-zertifiziert, so dass eine nachhaltige Forstwirtschaft und gute Arbeitsbedingungen gewährleistet werden – vom Holz bis zum fertigen Design.

Außerdem gibt es nichts Beruhigenderes als fühlbare Möbelstoffe wie Leinen, Bouclé, Wolle, Samt oder grob gewebte Stoffe. Egal, wofür Sie sich entscheiden, Sie können sicher sein, dass jeder einzelne Stoff nach STANDARD 100 by OEKO-TEX® zertifiziert ist und ohne Schadstoffe hergestellt wird. Alle von uns verwendeten Möbelleider haben nicht nur

die beste Qualität der Welt, sondern sind auch rückverfolgbar, wodurch Transparenz und Tierschutz gewährleistet werden.

Wir verwenden gerne Messing und unbehandelten, rostfreien oder lackierten Stahl, um wunderschöne Kontraste mit Natursteinen wie italienischem Marmor und Travertin oder poliertem Beton zu schaffen.

Alle unsere Naturteppiche sind handgefertigt und Care & Fair-zertifiziert, um angemessene Arbeits- und Lebensbedingungen für die Arbeiter und ihre Familien zu gewährleisten.

Natürliche Materialien wie Hanf, Kork oder das zauberhafte Papiergeflecht, die wir in vielen unserer Designs gerne als klaren Bezug zu unserem skandinavischen Erbe und unserer Handwerkskunst verwenden.





**MR. BIG.**

Design von *Says Who*.

MR. BIG ist ein exklusives Modulsofa von *Says Who*. Die vielen Zierkissen verleihen MR. BIG seinen luxuriösen Ausdruck. Die großen Sitzkissen sind wunderschön, komfortabel und wendbar, was die Lebensdauer um viele Jahre verlängert.

Ausführliche Informationen auf Seite 233.

MR BIG Sofa in Ritz, Rosa. Design von *Says Who*.

Neu Tuk Couchtische. Design von *Büro Famos*.

Torch Vase. Design von *Büro Famos*.





Hour Serie mit Vasen und Blumentöpfen.  
Design von 201 Design Studio.



MR. BIG Sofa.  
Design von Says Who.

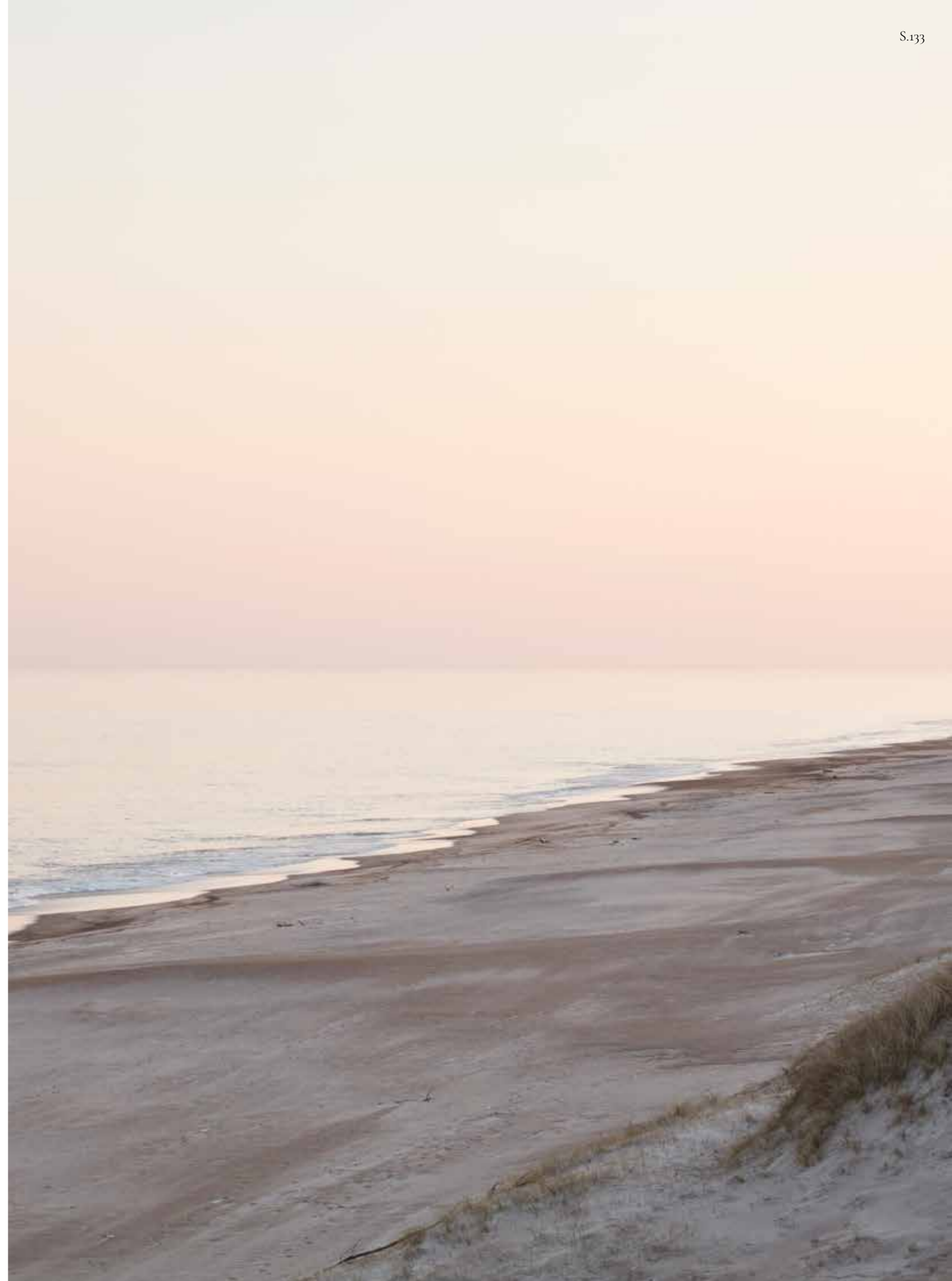









Luxe Anrichte. Design von Michael H. Nielsen.



Neu Reflection Wandlampe.  
Design von Asger Risborg Jakobsen.



Neu Torch Vase.  
Design von Büro Famos.  
Neu Orb Stehlampe.  
Design von 365° North.







Elton 3,5-Sitzer mit Chaiselongue in Ascot, Beige. Design von *Glismand & Rüdiger*.  
Mix Couchtisch. Design von *Studio Gud*. Orb Stehleuchte. Design von *365° North*.  
Hour Vasen. Design von *201 Design Studio*.





Sepia Sofa.  
Design von Glismand & Rüdiger.



Leaves Pendellampe.  
Design von Kateryna Sokolova.

Neu Forma Vase. Design von Ferriani Sbolgi.  
Neu Forest Beistelltisch. Design von Pavel Vetrov.





**Sepia Sofaserie**

Design von *Glismand & Rüdiger*.

Sepia ist eine Serie mit Sofas und Hockern, entworfen vom dänischen Designerduo Glismand & Rüdiger mit einem detailreichen Äußeren und einem weichen und einladenden Profil. Die tiefe Sitztiefe verleiht dem Sofa einen loungeähnlichen Charakter, der von Armlehnen, Sitzkissen und Rückenkissen unterstrichen wird, bei denen die Füllung so platziert und optimiert wurde, dass ein möglichst weicher Sitzkomfort gewährleistet wird. Die Sitzkissen sind beidseitig mit Stoff bezogen und somit wendbar, um die Lebensdauer zu verlängern. Ausführliche Informationen auf Seite 229.

Sepia 3-Sitzer in Soil, Sand. Design von *Glismand & Rüdiger*.

Soul Clubsessel. Design von *Hertel & Klarhoefer*.

Latch Sofatisch. Design von *Dazingfeelsgood*.

Leaves Pendellampe. Design von *Kateryna Sokolova*.











**Orlando Outdoor O2 Modulsofaserie.**

Design von *Glismand & Rüdiger*.

Orlando Outdoor ist eine schöne Kombination aus Funktion und Ästhetik. Das Ergebnis ist ein Sofa, dessen Kissen so design wurden, dass Wasser sofort abgestoßen wird, damit sie in wenigen Stunden trocknen. Der Sockel ist aus maßgefertigten Outdoor-Komponenten gefertigt, die wechselnden Witterungsbedingungen und Jahreszeiten gewachsen sind. Sowohl Sofa als auch Stoff werden in Europa aus den besten Outdoor-Materialien hergestellt. Ausführliche Informationen auf Seite 238.

Orlando Outdoor O2 Sofa. Design von *Glismand & Rüdiger*. *Neu Calm Hocker* in Ocean, Light Grey. Design von *Ferriani Sbolgi*.

*Highlands Übertöpfe*. Design von *Böttcher & Kayser*. *Neu Net Korb*. Design von *Büro Famos*.

*Soft Collection Tischset* Design von *Bolia Design Team*.





Orlando Outdoor O2 Modulsofa.  
Design von Glismand & Rüdiger.







Highlands Blumentöpfe.  
Design von Böttcher & Kayser.



Neu Donut tragbare Lampe.  
Design von Michael H. Nielsen.





Graceful Tisch. Design von *Michael H. Nielsen*.  
 Swing Stuhl. Design von *Henrik Sorig Thomsen*.  
 Neu Campa Lampenserie. Design von *Spant Studio*.  
 Floop Anrichte. Design von *Michael H. Nielsen*.



Michael H. Nielsen



## Graceful Tischserie von Michael H. Nielsen

Die Serie Graceful ist gemacht, um jahrelang zu halten. Oder vielleicht sogar ein Leben lang. Es handelt sich um eine wunderschöne Serie mit Ess- und Schreibtischen, entworfen von Michael H. Nielsen aus den beliebtesten und haltbarsten Materialien der Natur. Geprägt von schlanken, stringenten Linien und massivem Holz, das dazu einlädt, seine feinen natürlichen Strukturen anzufassen.

Mit seiner neugierigen Art und kreativen Herangehensweise an Design, Materialien und Nachhaltigkeit hat Michael H. Nielsen die Graceful-Serie nach dem Prinzip „Weniger ist mehr“ entworfen. Details wurden

auf ein Minimum beschränkt, damit jedes Design seine ganz eigene, unverwechselbare Sprache sprechen kann. Alle Tische der Serie, von Schreibtischen über Esstische bis hin zu Couchtischen, sind aus wunderschönem, FSC®-zertifiziertem Holz mit einer charakteristischen, ununterbrochenen Oberfläche gefertigt und unterstreichen die natürlichen Merkmale und die Ästhetik des Designs.

Eine zeitlose und elegante Interpretation unseres skandinavischen Designerbes, die eine Geschichte von großartiger Handwerkskunst und vor allem von Haltbarkeit erzählt.



Graceful Tisch. Design von *Michael H. Nielsen*.  
Ausführliche Informationen auf Seite 247.  
Swing Stuhl. Design von *Henrik Sorig Thomsen*.  
Neu Campa Lampenserie. Design von *Spant Studio*.  
Forma Geschirrserie. Design von *Ferriani Sbolgi*.







*Neu Graceful Schreibtisch. Design von Michael H. Nielsen.  
Swing Stuhl. Design von Henrik Sørig Thomsen.  
Neu Reflection Tischlampe. Design von Asger Risborg Jakobsen.*







*Neu Campa Tischlampe.  
Design von Spant Studio.*



*Neu Graceful Couchtisch. Design von Michael H. Nielsen.*





Spant Studio



## Campa Lampenserie von Spant Studio

Die Campa-Serie lässt sich am besten als klassisches skandinavisches Design beschreiben, das in wunderschönen zeitlosen Lampen Gestalt annimmt. Das dänische Designstudio Spant Studio steckt hinter dem eleganten Design, das ursprünglich von der Idee inspiriert wurde, eine charaktervolle Lampe zu entwerfen, die aus einigen wenigen Komponenten besteht. Jede Lampe der Serie hat ihre eigene Handschrift, während die Unverwechselbarkeit des Designs in allen Versionen dezent zum

Ausdruck kommt. Die Lichtquelle und das Material des Lampenschirms wurden sorgfältig ausgewählt, um genau das zu tun. Der Schirm ist aus wunderschönem, mattem Opalglas gefertigt, das mit seinen weichen Rillen und seiner diskreten, aber klassischen Form eine beruhigende, nahezu traumhafte Stimmung schafft. Die sorgfältig ausgewählte Kombination der Materialien hebt die Serie auf dezente Weise hervor, während das nach unten gerichtete Licht des Lampenschirms Augen und Geist beruhigt.







**Neu Pira Schlafsofaserie.**

Design von *Joa Herrenknecht*.

Pira ist eine elegante, skulpturartige Serie von Schlafsofas und passenden Hockern, entworfen der Berliner Designerin Joa Herrenknecht. Entwickelt mit der Idee, ein funktionales Schlafsofa mit einem ästhetischen Profil zu entwerfen, das in Bezug auf Optik und Haptik nicht mit einem gewöhnlichen Schlafsofa zu vergleichen ist. Stattdessen sind die Funktionen clever verborgen, aber dennoch intuitiv zugänglich, wie das versteckte Staufach in Hocker und Chaise-Lounge-Modulen, und der Komfort übertrifft alle Erwartungen. Die gesamte Serie ist FSC®-zertifiziert und das Schlafsofa verfügt über einen integrierten hochwertigen Klappmechanismus.

Ausführliche Informationen auf [Bolia.com](http://Bolia.com).

*Neu Pira 2,5-Sitzer Schlafsofa in Ascot, Light Grey. Design von Joa Herrenknecht.*

*Plateau Couchtisch. Design von Büro Famos.*

*Neu Reflection Stehlampe. Design von Asger Risborg Jakobsen.*

*Neu Una Vasenserie. Design von Kateryna Sokolova.*







*Neu Pira Schlafsofa. Design von Joa Herrenknecht. Soft Collection Bettwäsche. Design von Bolia Design Team.  
Tegan Teppich. Design von Bolia Design Team.*

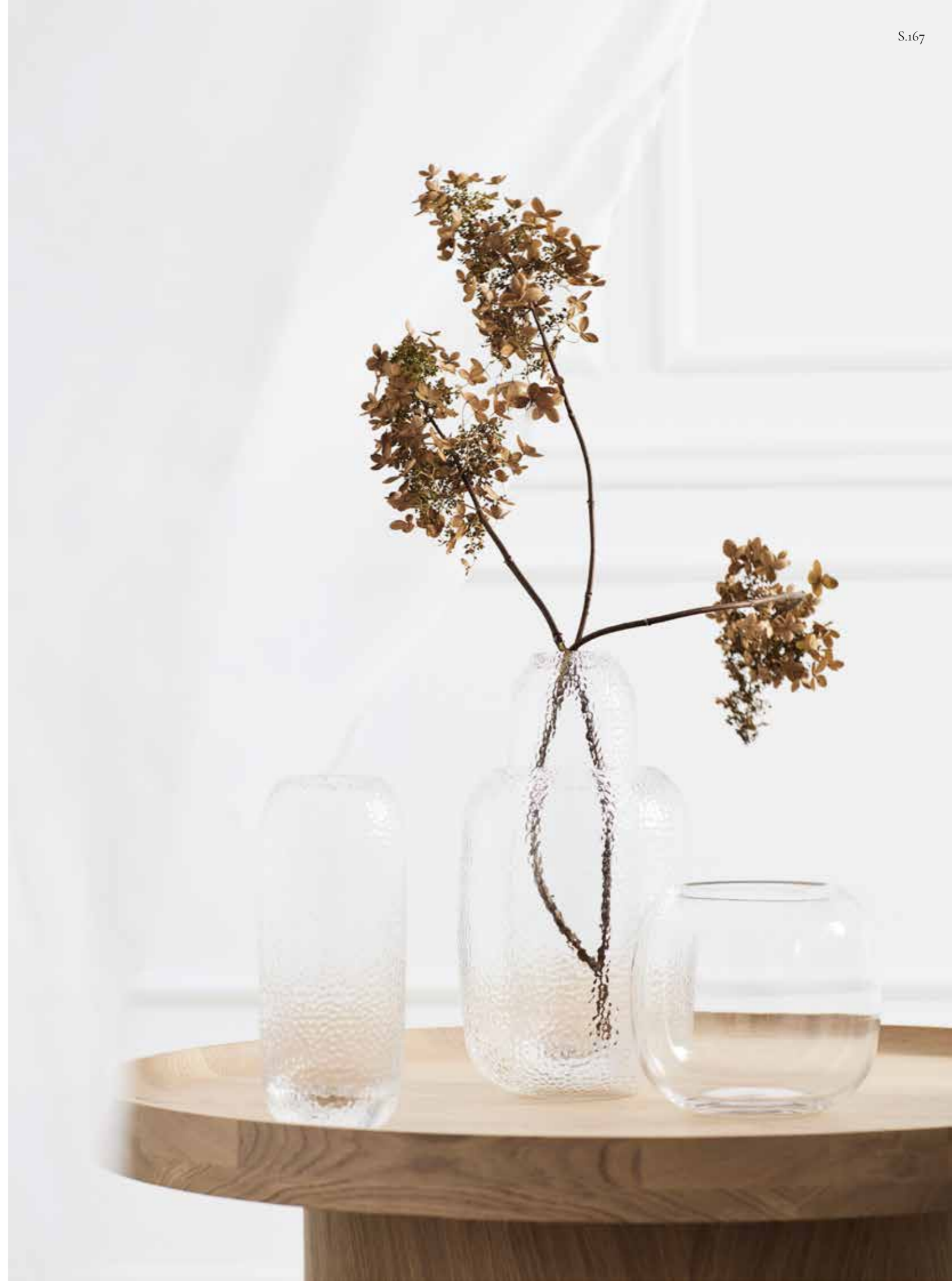





Scandinavia Schlafsofa. Design von *Glismand & Rüdiger*. Soft Collection Bettwäsche. Design von *Bolia Design Team*.  
Unio Tablett. Design von *Böttcher & Kayser*.



**Scandinavia Schlafsofaserie.**

Design von *Glismand & Rüdiger*.

Das Scandinavia Schlafsofa bietet Ihnen den Komfort eines als Sofa verkleideten Bettes. Das Erscheinungsbild ist deutlich skandinavisch, während das Innere mit einem Klappmechanismus von höchster Qualität ausgestattet ist. Dieser Mechanismus ist geräuschlos, langlebig, einfach zu handhaben und bietet eine hochwertige Matratze mit einer Länge von 210 cm. Der Lattenrost ist verstärkt und bietet den gleichen Komfort wie bei einem echten Bett. Ebenso wie das klassische Scandinavia Sofa ist auch das Scandinavia Schlafsofa in einer Vielzahl von Stoff- und Farbkombinationen erhältlich. Ausführliche Informationen auf Seite 222.

**Scandinavia 2,5-Sitzer Schlafsofa in Memory, Light Grey.**

Design von *Glismand & Rüdiger*.

Berlin Bank. Design von *Hertel & Klarhoefer*.

Vira Teppich. Design von *Bolia Design Team*.







**Node Esstisch.**

Design von *kaschkasch*.

Ein eleganter und klassischer Esstisch aus geölter massiver Eiche. Die Serie ist in verschiedenen Größen erhältlich, darunter ein hoher Tisch. Der Tisch wurde von dem jungen Kölner Designduo Kaschkasch entworfen.

Ausführliche Informationen auf [Bolia.com](http://Bolia.com).

Node Esstisch. Design von *kaschkasch*. Pleat Stuhl in Baize, Sand. Design von *Steffensen & Würtz*.  
Pleat Esstischsofa in Baize, Sand. Design von *Steffensen & Würtz*. Clinkers Highboard. Design von *OOOJA*.  
Balloon Pendelleuchten. Design von *Meike Harde*.



### Scandinavia Remix Sofaserie

Design von *Glismand & Rüdiger*.

Das Scandinavia Remix ist eine von Glismand & Rüdiger geschaffene Design-Ikone. Die Konstruktion des Sofas besteht aus massivem, nachhaltigem Holz, wobei die beidseitig nutzbaren Polster die Lebensdauer des Sofas um viele Jahre verlängern. Unter den Polstern befindet sich ein exklusives Futter, während eine leicht erhöhte Kante das Herabrutschen der Polster verhindert. Die Beine gibt es in verschiedenen Materialien und zwei Höhen und die Polster sind sowohl mit Daunenfüllung als auch mit Schaumstoff erhältlich. Ausführliche Informationen auf Seite 220.

Scandinavia Remix 3-Sitzer in Linea, Beige. Design von *Glismand & Rüdiger*.

Scandinavia Sessel in Ritz, Beige. Design von *Glismand & Rüdiger*.

Orb Lounge Pendellampe und Stehlampe. Design von *365° North*.

Loop Teppich. Design von *Bolia Design Team*.









# The Professional Collection

Während die Welt sich verändert und die Technik uns immer neue Möglichkeiten bietet, uns zu treffen und zu verbinden, suchen wir nach Sinnhaftigkeit, Flexibilität und Freiheit, während unser Arbeitsleben fließender und aufregender wird. Es erfordert neue Perspektiven, wie wir uns organisieren, wie wir arbeiten und wie wir unsere Kreativität teilen. Willkommen zu neuen Arbeitsweisen.

Es geht darum, die festen Strukturen zu lockern – Markenwerte gedeihen zu lassen und die Inspiration und den Komfort aus unserem Zuhause auf jeden Winkel unseres Arbeitsplatzes zu übertragen. Es geht darum, Raum für Kreativität, Individualität und grenzüberschreitende Teamarbeit zu schaffen – die unsichtbaren Silos und die formalen Abteilungsstrukturen zu durchbrechen.

Wir alle haben wichtige Stimmen und teilen unser Wissen und unsere Ideen, um unsere Arbeit – und unsere Welt – zu verbessern. Und die Neugestaltung unseres Arbeitslebens wird unserem Leben mehr Sinn und Gleichgewicht geben und unserem Unternehmen nachhaltigere Ergebnisse bringen.

Unsere professionelle Kollektion wurde für neue Arbeitsweisen entworfen, um Kreativität freizusetzen und ein graues in ein grünes Büro zu verwandeln. Sie ist die ideale Wahl für den professionellen Arbeitsplatz, das Designrestaurant, das Luxushotel, das Homeoffice und überall dazwischen. Die Möglichkeiten sind unbegrenzt.

Unsere Designs werden nach den weltweit höchsten Qualitätsstandards wie BIFMA und EN-Normen geprüft – in Zusammenarbeit mit dem Danish Technological Institute und Bureau Veritas in Deutschland, dem weltweit führenden Unternehmen für Qualitätszertifizierung. Und jedes einzelne Design kommt mit einer 10-Jahres-Garantie.

Revolutionieren Sie Ihren Arbeitsplatz. Gestalten Sie einen inspirierenden Raum für Kreativität, Flexibilität, Spaß, Zusammensein und Produktivität. Können Sie das spüren? Die Inspiration und die neuen fantastischen Geschäftsmöglichkeiten.







Link Tisch. Design von *Glismand & Rüdiger*.  
 Palm Stuhl mit Rollen in Baize, Grey. Design von *Says Who*.  
 Madison Daybed in Memory, Grey-White. Design von *Glismand & Rüdiger*.  
 Reflection Tischlampe und Stehlampe. Design von *Asger Risborg Jakobsen*.  
 Bramble Vasenserie. Design von *Design Studio NIRUK*.  
 Vira Teppich. Design von *Bolia Design Team*.



*Neu Link Tisch.**Design von Glismand & Rüdiger.*

Link ist eine Serie mit schönen Tischen, die sich durch eine klare, schlanke Silhouette auszeichnen. Die Tischplatte aus FSC®-zertifiziertem Massivholz wird durch vier schmale Metallbeine ausgewogen getragen, die in die Tischplatte abgesenkt sind, was dem Design eine handgefertigte und reine Oberfläche verleiht. Die Konstruktion ermöglicht außerdem eine längere und schmalere Tischplatte, ohne Abstriche bei der Haltbarkeit oder Langlebigkeit des Designs machen zu müssen. Link wurde vom dänischen Duo Glismand & Rüdiger entworfen, das im Designprozess Modularität und Flexibilität vor Augen hatte. Jeder Tisch kann daher als Einzelstück oder in schönen Reihen mit zwei oder mehr Tischen aufgestellt werden.

Ausführliche Informationen auf Seite 245.

*Neu Link Tisch. Design von Glismand & Rüdiger.*

*Kimono Stuhl in Mira. Elfenbein. Design von Pascal Bosetti.*

*Neu Reflection Pendellampe. Design von Asger Risborg Jakobsen.*

*Case Bürosystem. Design von OOOJA.*







*Neu Acentric Schreibtisch. Design von HI.HI. STUDIO.  
 Palm Stuhl in Step Melange, Light Grey. Design von Says Who.  
 Neu Reflection Tischlampe. Design von Asger Risborg Jakobsen.  
 Neu Grove Blumentopf. Design von Anna Karnov & Clara Mahler.*







Graceful Esstisch und Verbindungsplatte. Design von *Michael H. Nielsen*. Palm Stuhl in Baize, Grey. Design von *Says Who*.  
Facet Barstuhl. Design von *Allan Noddebo*. Orb Pendellampen und Lounge Pendellampe. Design von *365° North*.





*Zeppelin Besteck.  
Design von Yonoh Creative Studio.  
Edge Geschirrserie.  
Design von Bolia Design Team.*



*Neu Rheolog Karaffenserie.  
Design von JüngerKühn.*



*New Seed Stuhlserie.  
Design von Hans Thyge & Co.*



*Neu Link Tisch. Design von Glismand & Rüdiger.  
Neu Seed Stuhl. Design von Hans Thyge & Co.  
Orb Pendellampe. Design von 365° North.*



**Cloud Sofa- und Sesselserie.**

Design von *Yonoh Creative Studio*.

Einfachheit ist das Schlüsselwort bei dieser Sofaserie, die von Yonoh Estudio entworfen wurde. Die klaren Linien, die von einem Metallrahmen elegant vom Boden angehoben werden, geben Cloud einen minimalistischen Ausdruck und erzeugen einen gemütlichen Platz, an dem Sie sich zurücklehnen und eine Pause im Alltag einlegen können. Innen ist Cloud aus FSC®-zertifiziertem Holz hergestellt, dadurch erreicht das Sofa neue Höhen.

Ausführliche Informationen auf [Bolia.com](http://Bolia.com).

Cloud 3-Sitzer in Ascot, Beige. Design von *Yonoh Creative Studio*.

Cloud Sessel in Ascot, Ivory. Design von *Yonoh Creative Studio*.

Mix Couchtisch. Design von *Studio Gud*.

Balloon Pendellampe. Design von *Meike Harde*.







Cloud Sofa.  
Design von Yonoh Creative Studio.

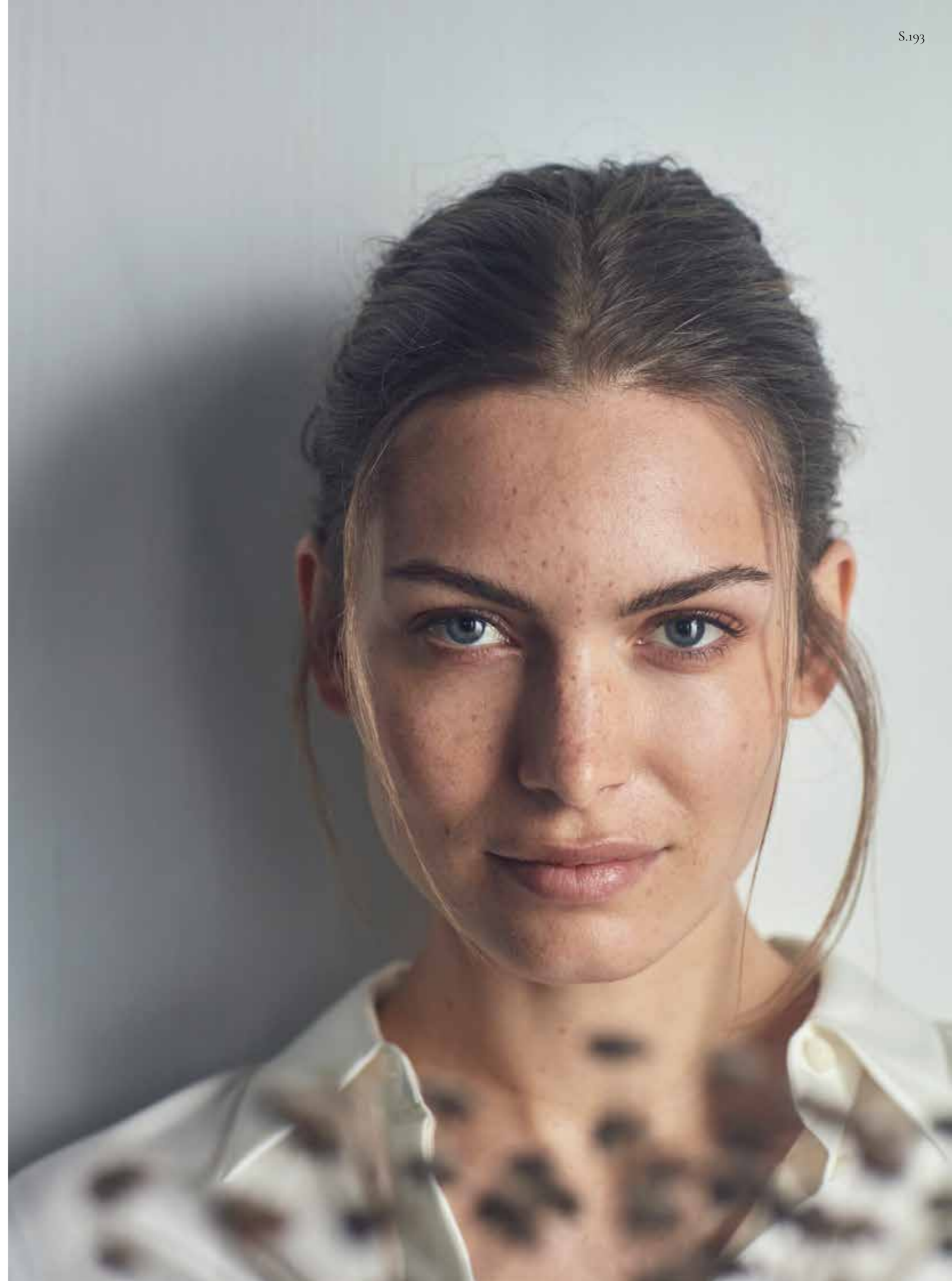





**Fuuga Nesting Sessel.**

Design von *Busetti Garuti Redaelli*.

Fuuga ist eine Serie mit Sofas und Sesseln, die von Busetti Garuti Redaelli entworfen wurde. Die Serie umfasst auch eine Version mit höherer Rückenlehne und geräuschkämpfenden Eigenschaften, die wir Nesting Armchair genannt haben und die Geborgenheit, Entspannung und wenige Störungen garantiert. Kennzeichnend für alle Designs ist die abgerundete Rückenlehne mit den schräg angesetzten Armlehnen, die dem Design seinen markanten und schönen Ausdruck verleiht. Fuuga ist aus FSC®-zertifiziertem Holz gefertigt und das traditionelle Holzhandwerk des Sockels, unterstrichen von handgefertigten Details und ehrlichen Materialien, vollendet das Designerlebnis. Ausführliche Informationen auf [Bolia.com](http://Bolia.com).

Fuuga Nesting Sessel in Memory Grey-White. Design von *Busetti Garuti Redaelli*.

Berlin Couchtisch. Design von *Hertel & Klarhoefer*.

Orb Lounge Pendellampen. Design von *365° North*.



**Neu Turned Tischserie.**

Design von *Bolia Design Team*.

Die Turned Tische wurden aus nachhaltigem, FSC®-zertifiziertem Holz gefertigt und bieten einen nachhaltigen Ausgangspunkt, ergänzt durch eine ästhetisch ansprechende Optik. Die schlanke und dezente Designsprache macht die Tische für kleinere Wohnungen oder Räume geeignet, wo sie sich perfekt einfügen, ohne zu viel Platz zu beanspruchen. Das Gestell wurde aus einem massiven Block Holz gefertigt, was den englischen Begriff „Turned“ erklärt und das dezente, aber außergewöhnliche Design unterstreicht, das die gesamte Serie kennzeichnet.

Ausführliche Informationen auf Seite 244.

*Neu Turned Tisch.* Design von *Bolia Design Team*.

*Swing Stuhl.* Design von *Henrik Sorig Thomsen*.

*Maiko Pendellampen.* Design von *Denis Guidone Design*.

*Silhouette Glasserie.* Design von *Brido Design*.







Forma Geschirrserie.  
 Design von *Ferriani Sbolgi*.  
 Arcs Geschirrserie.  
 Design von *Büro Famos*.  
 Carved Besteck.  
 Design von *Yonoh Creative Studio*.



*Neu Fluent Besteck.*  
 Design von *Yonoh Creative Studio*.





**New Mood Tischserie.**

Design von *Michael H. Nielsen*.

Die New Mood Serie umfasst verschiedene Tische, Couchtische, Anrichten und Highboards, die alle in sorgfältig ausgewählten Holz- und Laminatfarben erhältlich sind. Die Serie stammt von Michael H. Nielsen, der sich von Designs aus den 50er Jahren inspirieren ließ, ihr aber zugleich moderne Charakterzüge verliehen hat – wie z.B. die Kombination verschiedener Holzarten in den Beinen.

Ausführliche Informationen auf Seite 248.

New Mood Tische. Design von *Michael H. Nielsen*. Swing Stühle. Design von *Henrik Sørig Thomsen*.  
Orb Lounge Pendellampen und Pendellampen. Design von *365° North*. Forma Geschirrschere. Design von *Ferriani Sbolgi*.  
Silhouette Glasserie. Design von *Brido Design*.





Reflection Lampenserie. Design von Asger Risborg Jacobsen.



Asger Risborg Jacobsen



## Reflection Lampenserie von Asger Risborg Jacobsen

Reflection ist eine Serie klassischer, eleganter Lampen, die die Ästhetik der Einfachheit verkörpert, indem sie die grundlegendsten Merkmale des Lichts unterstreicht. Der dänische Designer Asger Risborg Jacobsen hat in Reflection zwei Hauptkomponenten, die Lichtquelle und den Schatten, voneinander getrennt, so dass aus der Interaktion des Schattens mit der sanften Lichtquelle eine wunderschöne Refle-

xion und ein verspielter Ausdruck entstehen. Die Designsprache wird durch die elegante Auswahl an Aluminiummaterialien in verschiedenen, wunderschönen Lackierungen verstärkt, die dem Raum eine klassische Note verleihen. Eine Lampenserie, die entworfen wurde, um Trends und Tendenzen mit ihrer ganz eigenen charakteristischen Zeitmäßigkeit zu überdauern.









Lomi Ecksofa in Ascot, Light Grey. Design von Meike Harde. Como Couchtisch. Design von Glismand & Rüdiger.  
Neu Orb Stehlampe. Design von 365° North. Bramble Vase. Design von Design Studio NIRUK.  
Alve Teppich. Design von Bolia Design Team.







**Alp Tisch- und Bankserie.**

Design von *Ramos Bassols*.

Alp ist ein Design des spanischen Design-Duos Ramos & Bassols und eine exklusive Serie mit Esstischen und Bänken. Die Designer möchten auf das Subtile aufmerksam machen, indem sie die strengen grafischen Linien in den Mittelpunkt rücken und dem Betrachter eine nahezu bildhafte Ausgangssituation bieten. Alle Designs werden aus FSC®-zertifiziertem Holz gefertigt und haben einen dezenten und natürlichen Ausdruck, der von klaren und architektonischen Konturen, handgefertigten Details und einer unverblühten und dennoch grazilen Designsprache unterstrichen wird, die selbst einen kritischen Blick überwältigt. Ausführliche Informationen auf Seite 246.

Alp Tisch. Design von *Ramos Bassols*.

Chicago Stuhl. Design von *Bolia Design Team*.

Piper Lounge Pendellampen.

Design von *365° North*.







Rheolog Karaffe und Glasserie.  
Design von JüngerKühn.



Edge Geschirrserie.  
Design von Bolia Design Team.





# Eine Welt des Designs

Was wäre, wenn die Zeit nur für einen kurzen Augenblick stillstehen würde? Einen Augenblick, in dem Sie einen ruhigen und achtsamen Ort finden können, der vor dem hektischen Alltag abgeschirmt ist. Eine Welt, die von der lebendigen skandinavischen Natur inspiriert ist, damit Sie sich sofort wie zu Hause fühlen.

Diese Stimmung finden Sie in unseren beruhigenden Filialen. Wir laden Sie ein, unsere Designwelt in Ihrem eigenen Tempo und in Ihrer eigenen Stadt zu erkunden, zu entdecken und selbst zu erleben. Wir tun unser Bestes, um jede Filiale mit einer subtilen Hommage an die lokale Kultur und die Geschichte des Gebäudes und die wunderschöne Lage zu gestalten – jede Stadt und jedes Gebäude hat ihre eigenen, spannenden Geschichten zu erzählen.

Treten Sie ein und entspannen Sie sich bei einer Tasse langsam gebrühtem Bio-Kaffee. Begeistert von der Inspiration und der ruhigen Atmo-

sphäre. Probieren Sie den Komfort unserer Sofas aus, legen Sie Ihre Füße hoch und bringen Sie Ihren geschäftigen Tag friedlich zum Stillstand.

In der Bolia-Filiale finden Sie unseren neuen, kreativen Raum, The Design Atelier – gestaltet für Inspiration, persönliche Gestaltung und Spaß. Finden Sie Ihren kreativen Lieblingsausdruck auf unseren sorgfältig ausgewählten Moodboards, inspiriert von den wechselnden skandinavischen Jahreszeiten. Wir führen Sie gerne durch die unzähligen Auswahlmöglichkeiten – um den richtigen Stil für Sie zu finden.

Wir sind hier, um Ihnen zu helfen und unsere Leidenschaft für skandinavisches Design, natürliche Materialien, ausgewählte Möglichkeiten und nachhaltige Entscheidungen zu teilen.

Willkommen in einer Welt des Designs.





## KONTAKT UND INSPIRATION

Customer Care	customerservice@bolia.com +45 88 96 02 26 Auf Bolia.com finden Sie die Öffnungszeiten	Bolia B2B	wholesale@bolia.com
		PR	pr@bolia.com
HQ	Bolia International A/S Værkmestergade 11, 1 8000 Aarhus C, Dänemark +45 88 96 02 25	Für mehr Inspiration	Newsletter bolia.com/newsletter Instagram instagram.com/boliacom Facebook facebook.com/boliacom Pinterest pinterest.com/bolia LinkedIn linkedin.com/company/bolia.com Downloads imagebank.bolia.com

## FILIALEN

Österreich	Graz — Murgasse 1 Wien — Schottenring 19	Niederlande	Alkmaar — Mient 21-23 (Eröffnung Herbst 2021) Amsterdam — Raadhuisstraat 55 Amsterdam — Utrechtsestraat 78-80 Breda — Veemarktstraat 23 Den Bosch — Kerkstraat 34 (Eröffnung Herbst 2021) Den Haag — Noordeinde 85 Eindhoven — Nieuwe Emmasingel 36 Haarlem — Barteljorisstraat 12 Rotterdam — Oude Binnenweg 132 Utrecht — Oudkerhof 25
Belgien	Antwerp — Kammenstraat 33 Bruges — Zuidzandstraat 27 Brüssel — Avenue Louise 165 Gent — Kortedagsteeg 12	Norway	Bergen — Vaskerelven 39 Bodø — City Nord, Stormyrveien 20 Haugesund — Oasen Storsenter, Austbøvegen 16 Kristiansand — Sørlandssenteret, Barstølveien 33 Lillestrøm — Solheimsgata 2D Oslo — Grünerløkka, Thorvald Meyers gate 72 A Oslo — Henrik Ibsens Gate 18 Oslo — Sandvika Storsenter, Sandviksveien 176 Oslo — Skøyen, Verkstedveien 1 Oslo — Storo Storsenter, Vitaminveien 7-9, Etasje 3 Ski — Ski Storsenter, Jernbanesvingen 6, Etasje 3 Stavanger — Kvadrat Kjøpesenter, Gamle Stokkavei 1 Stavanger — Torgterrassen, Kirkegaten 2 Tromsø — Skippergata 32 Trondheim — Beddingen, Nedre Elvehavn Beddingen 3 Tønsberg — Storgaten 37 Ålesund — Amfi Moa, Langelandsveien 25
Dänemark	Aalborg — Danmarksgade 27 Aarhus — Værkmestergade 11 Kopenhagen — Chr. IX gade 7 Kopenhagen — Falkoner Allé (Eröffnung Herbst 2021) Kopenhagen — Field's, Arne Jacobsens Allé 12, Kopenhagen — Trianglen, Østerbrogade 78 Kopenhagen — Vesterbrogade 67 Lyngby — Lyngby Hovedgade 59-61 Odense — Rosengårdcentret Roskilde — RO's Torv 1, St., Butik 215	Schweden	Göteborg — Arkaden, Fredsgatan 1 Malmö — Stortorget 31 Stockholm — Kungsholmen, Fleminggatan 40 Stockholm — Södermalm, Götgatan 55
Frankreich	Nizza — 31 Avenue Notre Dame Paris — Boulevard St. Germain 90	Schweiz	Basel — Eisengasse 11 Genf — Pictet de Rochemont 7 Lausanne — Rue Haldimand 8 Luzern — Kapellgasse 11/15 St. Gallen — Neugasse 33 Zürich — Uraniastrasse 12
Deutschland	Berlin — Charlottenburg, Fasanenstraße 31a Berlin — Mitte, Chausseestraße 1 Berlin — Münzstraße 14-16 Bremen — Ansgaritorstraße 21 Düsseldorf — Breite-Straße 7 Essen — Kettwiger Straße 2-10 Frankfurt am Main — Börsenstraße 13-15 Hamburg — Dammthorstraße 30 Hamburg — Hoheluft, Straßenbahnring 19 Hannover — Schillerstraße 31 Köln — Brückenstraße 2 München — Alte Börse, Lenbachplatz 2a München — Schwabing, Hohenzollernstraße 42 Nürnberg — Königstraße 4 Potsdam — Brandenburger Str. 48 (Eröffnung Herbst 2021) Stuttgart — Marienstraße 1		
Luxemburg	Luxemburg — 33 Grand Rue (Eröffnung Herbst 2021)		



# Galerieseiten





# Scandinavia Remix Sofaserie

Design von *Glismand & Rüdiger*



NUMMER	PRODUKTNAME	PRODUKTNUMMER	TIEFE x BREITE x HÖHE	SITZTIEFE x SITZHÖHE
A	Scandinavia Remix 2-Sitzer	01-202-01*	90 x 162 x 80 cm	58 x 42/45 cm
B	Scandinavia Remix 2,5-Sitzer	01-202-05*	90 x 192 x 80 cm	58 x 42/45 cm
C	Scandinavia Remix 3-Sitzer (mit 2 Kissen)	01-202-10*	90 x 216 x 80 cm	58 x 42/45 cm
D	Scandinavia Remix 3-Sitzer (mit 3 Kissen)	01-202-11*	90 x 216 x 80 cm	58 x 42/45 cm
E	Scandinavia Remix 3-Sitzer mit Chaiselongue links / rechts	01-202-15 01-202-20	152 x 246 x 80 cm	58 x 42/45 cm
F	Scandinavia Remix 3½-Sitzer mit Chaiselongue links / rechts	01-202-25 01-202-30	152 x 276 x 80 cm	58 x 42/45 cm
G	Scandinavia Remix 4-Sitzer mit Chaiselongue links / rechts	01-202-35 01-202-40	152 x 300 x 80 cm	58 x 42/45 cm
H	Scandinavia Remix 4-Sitzer Ecksofa - Open end Links / Rechts	01-202-45 01-202-46	242 x 282 x 80 cm	58 x 42/45 cm
I	Scandinavia Remix 5-Sitzer Ecksofa - Open end Links / Rechts	01-202-50 01-202-51	282 x 272 x 80 cm	58 x 42/45 cm
J	Scandinavia Remix 6-Sitzer Ecksofa - Open end Links / Rechts	01-202-55 01-202-56	282 x 296 x 80 cm	58 x 42/45 cm
K	Scandinavia Remix 5-Sitzer Ecksofa (2 Ecke 2)	01-202-60	242 x 242 x 80 cm	58 x 42/45 cm
L	Scandinavia Remix 5-Sitzer Ecksofa (2 Ecke 2½)	01-202-65	272 x 242 x 80 cm	58 x 42/45 cm
M	Scandinavia Remix 6-Sitzer Ecksofa (2½ Ecke 2½)	01-202-67	272 x 272 x 80 cm	58 x 42/45 cm
N	Scandinavia Remix 6-Sitzer Ecksofa (3 Ecke 2) / (2 Ecke 3)	01-202-70 01-202-75	296 x 242 x 80 cm	58 x 42/45 cm
O	Scandinavia Remix 5-Sitzer Ecksofa mit Chaiselongue Rechts - O. End Links Scandinavia Remix 5-Sitzer Ecksofa mit Chaiselongue Rechts - O. End Rechts	01-202-80 01-202-85	282 x 327 x 80 cm	58 x 42/45 cm
P	Scandinavia Remix 4-Sitzer	01-202-91	90 x 302 x 80 cm	58 x 42/45 cm
Q	Scandinavia Remix 5-Sitzer	01-202-92	90 x 362 x 80 cm	58 x 42/45 cm
R	Scandinavia Remix 6-Sitzer	01-202-93	90 x 410 x 80 cm	58 x 42/45 cm
S	Scandinavia Sessel	02-202-30	78 x 85 x 76 cm	57 x 42/45 cm
T	Scandinavia Hocker	02-202-35	48 x 63 x 39 cm	42/45 cm
U	Scandinavia Remix Hocker 75 / mit Aufbewahrung	02-202-01 02-202-15	70 x 75 x 42 cm	42/45 cm
V	Scandinavia Remix Hocker 90 / mit Aufbewahrung	02-202-05 02-202-20	75 x 90 x 42 cm	42/45 cm
W	Scandinavia Remix Hocker 100 / mit Aufbewahrung	02-202-10 02-202-25	70 x 100 x 42 cm	42/45 cm
X	Scandinavia Remix Daybed	01-202-94	85 x 190 x 39 cm	39/42 cm
Y	Scandinavia Remix Daybed Kissen Klein	12-064-10	Ø20 x 80 cm	-
Z	Scandinavia Remix Daybed Kissen Mittel	12-064-15	26 x 29 x 80 cm	-
AA	Scandinavia Remix Daybed Kissen Groß	12-064-20	26 x 29 x 92 cm	-

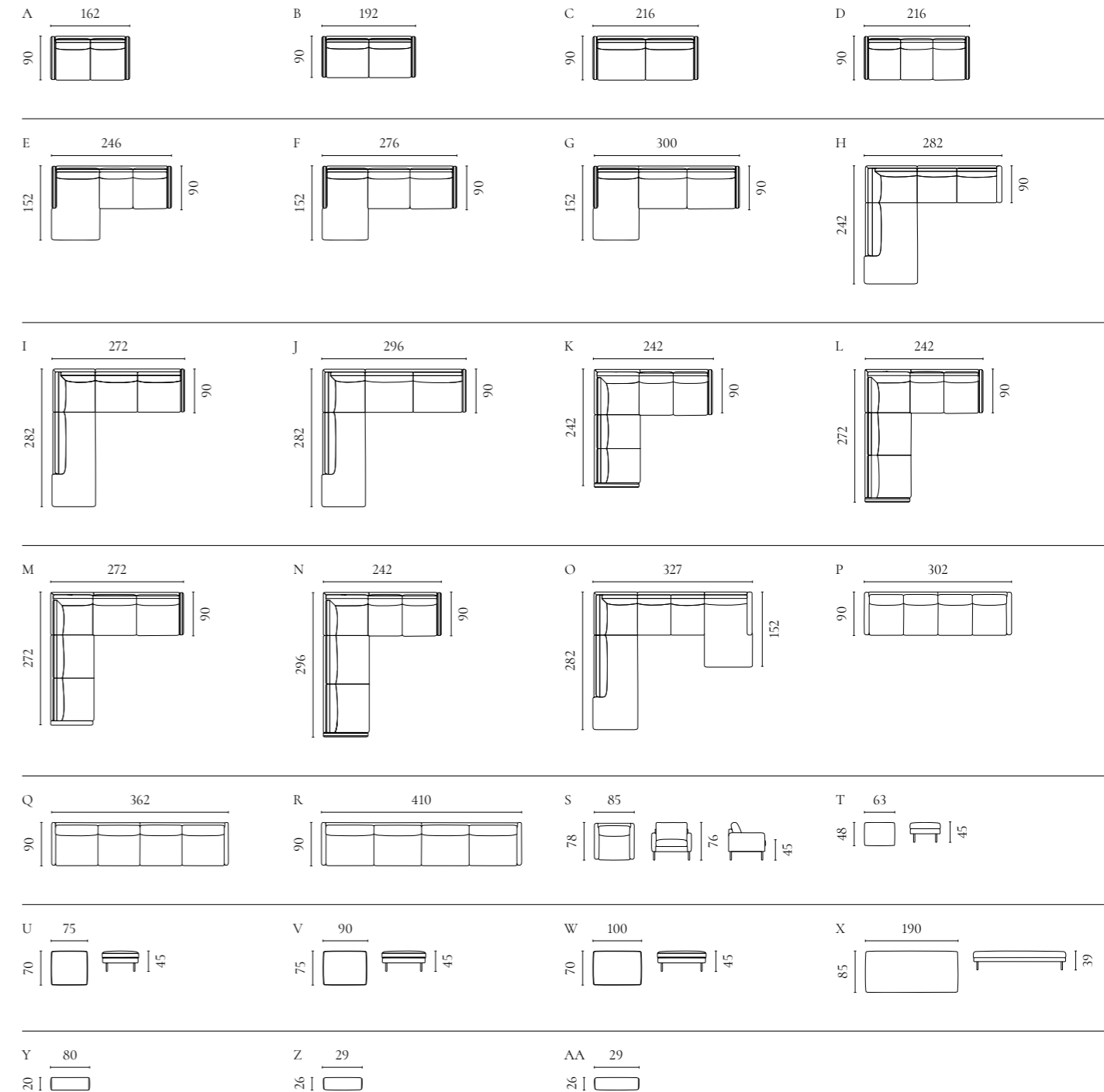



# Scandinavia Sofaserie

Design von *Glismand & Rüdiger*



NUMMER	PRODUKTNAME	PRODUKTNUMMER	TIEFE x BREITE x HÖHE	SITZTIEFE x SITZHÖHE
A	Scandinavia 2-Sitzer	01-302-04"	92 x 176 x 80 cm	57 x 44 cm
B	Scandinavia 2,5-Sitzer	01-302-01	92 x 206 x 80 cm	57 x 44 cm
C	Scandinavia 3-Sitzer	01-302-07	92 x 236 x 80 cm	57 x 44 cm
D	Scandinavia 3-Sitzer mit Chaiselongue Rechts / Links	01-302-14 01-302-15	91 x 263 x 80 cm	57 x 44 cm
E	Scandinavia 3,5-Sitzer mit Chaiselongue Rechts / Links	01-302-16 01-302-17	92 x 293 x 80 cm	57 x 44 cm
F	Scandinavia 4-Sitzer mit Chaiselongue Rechts / Links	01-302-20 01-302-21	92 x 321 x 80 cm	57 x 44 cm
G	Scandinavia 4-Sitzer Ecksofa - Open end Links / Rechts	01-302-05 01-302-06	237 x 251 x 80 cm	57 x 44 cm
H	Scandinavia 5-Sitzer Ecksofa - Open end Links / Rechts	01-302-02 01-302-03	237 x 281 x 80 cm	57 x 44 cm
I	Scandinavia 6-Sitzer Ecksofa - Open end Links / Rechts	01-302-08 01-302-09	237 x 311 x 80 cm	57 x 44 cm
J	Scandinavia 6-Sitzer Ecksofa mit Chaiselongue Links - Open End Rechts Scandinavia 6-Sitzer Ecksofa mit Chaiselongue Rechts - Open End Links	01-302-18 01-302-19	237 x 367 x 80 cm	57 x 44 cm
K	Scandinavia 7-Sitzer Ecksofa mit Chaiselongue Links - Open End Rechts Scandinavia 7-Sitzer Ecksofa mit Chaiselongue Rechts - Open End Links	01-302-22 01-302-23	237 x 397 x 80 cm	57 x 44 cm
L	Scandinavia 5-Sitzer Ecksofa (2 Ecke 2)	01-302-24	248 x 248 x 80 cm	57 x 44 cm
M	Scandinavia 5-Sitzer Ecksofa (2 Ecke 2½)	01-302-26	248 x 278 x 80 cm	57 x 44 cm
N	Scandinavia 5-Sitzer Ecksofa (2½ Ecke 2)	01-302-27	278 x 248 x 80 cm	57 x 44 cm
O	Scandinavia 6-Sitzer Ecksofa (2½ Ecke 2½)	01-302-25	278 x 278 x 80 cm	57 x 44 cm
P	Scandinavia 6-Sitzer Ecksofa (2 Ecke 3)	01-302-28	248 x 308 x 80 cm	57 x 44 cm
Q	Scandinavia 6-Sitzer Ecksofa (3 Ecke 2)	01-302-29	308 x 248 x 80 cm	57 x 44 cm
R	Scandinavia 7-Sitzer Ecksofa (3 Ecke 3)	01-302-30	308 x 308 x 80 cm	57 x 44 cm
S	Scandinavia Sessel	02-202-30	78 x 85 x 76 cm	57 x 44 cm
T	Scandinavia Hocker	02-202-35	48 x 63 x 39 cm	
U	Scandinavia Hocker 100 Scandinavia Hocker 100 mit Aufbewahrung	02-302-01 02-302-04	70 x 100 x 47 cm	
V	Scandinavia Hocker 85 Scandinavia Hocker 85 mit Aufbewahrung	02-302-02 02-302-03	70 x 85 x 47 cm	
W	Scandinavia Hocker 70 Scandinavia Hocker 70 mit Aufbewahrung	02-302-05 02-302-06	70 x 70 x 44 cm	
X	Scandinavia 2½-Sitzer Schlafsofa - Kaltschaummatratze Scandinavia 2½-Sitzer Schlafsofa - Memory-Foam-Matratze	01-302-41 01-302-43	100 x 200 x 81 cm	
Y	Scandinavia 2½-Sitzer Schlafsofa mit integrierten Rädern - Kaltschaummatratze Scandinavia 2½-Sitzer Schlafsofa mit integrierten Rädern - Memory-Foam-Matratze	01-302-42 01-302-44	100 x 200 x 81 cm	
Z	Scandinavia 3-Sitzer Schlafsofa - Kaltschaummatratze Scandinavia 3-Sitzer Schlafsofa - Memory-Foam-Matratze	01-302-45 01-302-47	100 x 220 x 81 cm	
AA	Scandinavia 3-Sitzer Schlafsofa mit integrierten Rädern - Kaltschaummatratze Scandinavia 3-Sitzer Schlafsofa mit integrierten Rädern - Memory-Foam-Matratze	01-302-46 01-302-48	100 x 220 x 81 cm	
AB	Scandinavia 3-Sitzer Schlafsofa mit Chaiselongue rechts - Kaltschaummatratze Scandinavia 3-Sitzer Schlafsofa mit Chaiselongue rechts - Memory-Foam-Matratze	01-302-54 01-302-56	155 x 306 x 81 cm	
	Scandinavia 6-Sitzer Ecksofa (2½ Ecke 3)	01-302-12	92 x 306 x 80 cm	57 x 44 cm

Scandinavia 6-Sitzer Ecksofa (3 Ecke 2½)	01-302-13	92 x 306 x 80 cm	57 x 44 cm
Scandinavia 5-Sitzer Ecksofa mit Chaiselongue Links - Open End Rechts Scandinavia 5-Sitzer Ecksofa mit Chaiselongue Rechts - Open End Links	01-302-10 01-302-11	92 x 337 x 80 cm	57 x 44 cm
Scandinavia 6-Sitzer Ecksofa (2 Ecke 3) mit Chaiselongue Links	01-302-31	92 x 334 x 80 cm	57 x 44 cm
Scandinavia 6-Sitzer Ecksofa (3 Ecke 2) mit Chaiselongue Links	01-302-32	92 x 392 x 80 cm	57 x 44 cm
Scandinavia 6-Sitzer Ecksofa (2 Ecke 3) mit Chaiselongue Rechts	01-302-33	92 x 392 x 80 cm	57 x 44 cm
Scandinavia 6-Sitzer Ecksofa (3 Ecke 2) mit Chaiselongue Rechts	01-302-34	92 x 334 x 80 cm	57 x 44 cm
Scandinavia 2½-Sitzer Schlafsofa mit Chaiselongue rechts - Kaltschaummatratze Scandinavia 2½-Sitzer Schlafsofa mit Chaiselongue rechts - Memory-Foam-Matratze	01-302-49 01-302-51	155 x 286 x 81 cm	
Scandinavia 2,5-Sitzer Schlafsofa mit Chaiselongue rechts - Kaltschaummatratze Scandinavia 2,5-Sitzer Schlafsofa mit Chaiselongue rechts - Memory-Foam-Matratze	01-302-50 01-302-52	155 x 286 x 81 cm	
Scandinavia 3-Sitzer Schlafsofa mit Chaiselongue rechts - Kaltschaummatratze Scandinavia 3-Sitzer Schlafsofa mit Chaiselongue rechts - Memory-Foam-Matratze	01-302-53 01-302-55	155 x 306 x 81 cm	

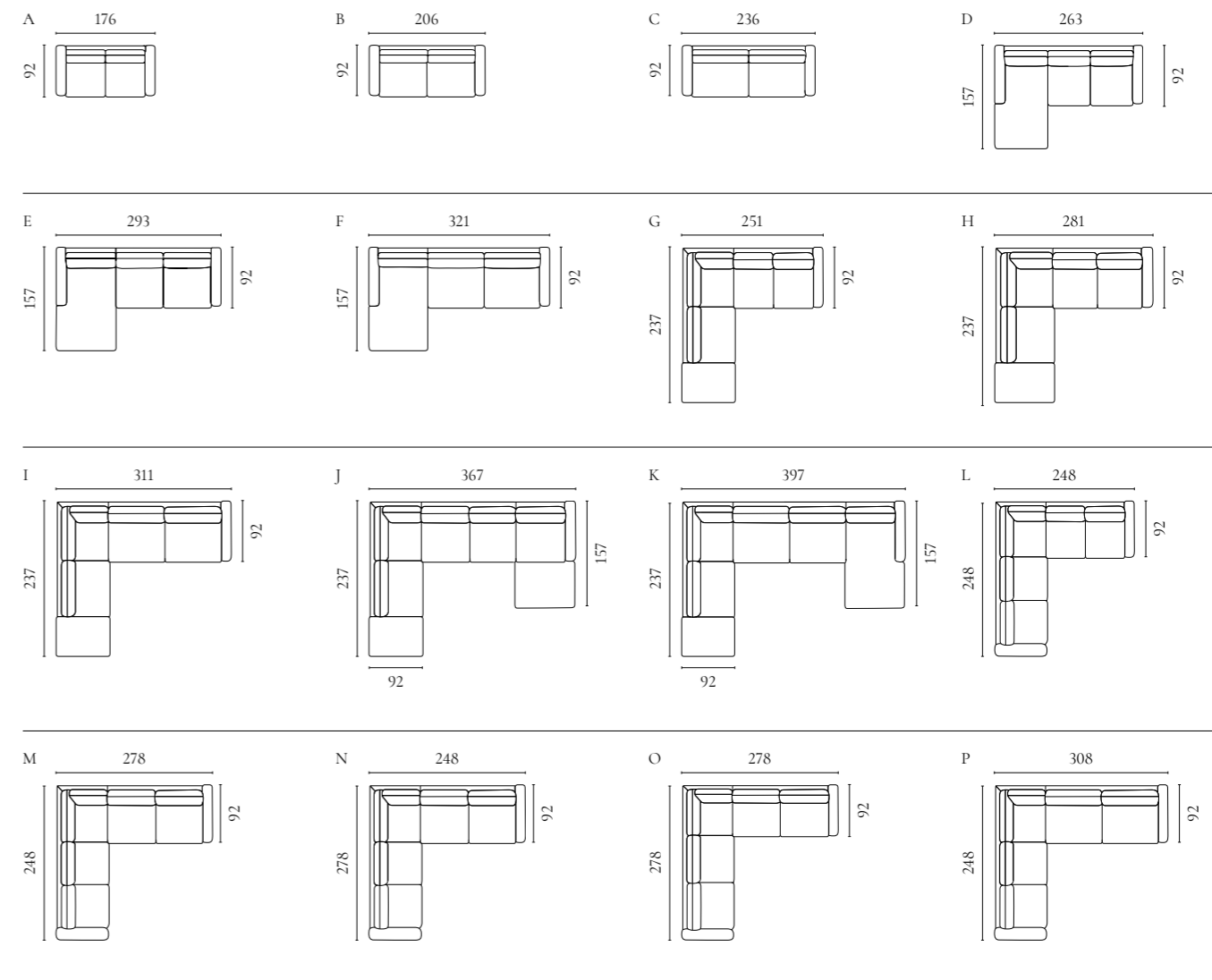



# Elton Sofaserie

Design von *Glismand & Rüdiger*

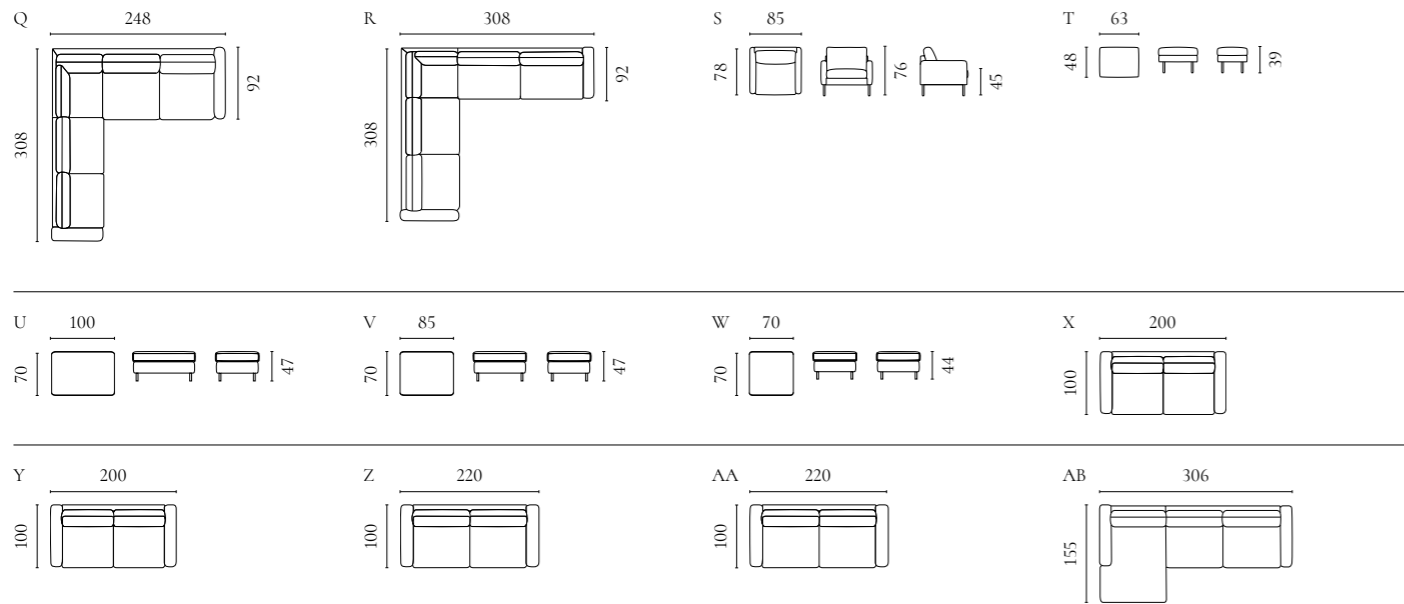

NUMMER	PRODUKTNAME	PRODUKTNUMMER	TIEFE x BREITE x HÖHE	SITZTIEFE x SITZHÖHE
A	Elton 2-Sitzer	01-030-01	100 x 186 x 77 cm	60 x 42 cm
B	Elton 2,5-Sitzer	01-030-05	100 x 220 x 77 cm	60 x 42 cm
C	Elton 3-Sitzer	01-030-10	100 x 258 x 77 cm	60 x 42 cm
D	Elton 3-Sitzer Chaiselongue links / rechts	01-030-20 01-030-25	163 x 266 x 77 cm	60 x 42 cm
E	Elton 3,5-Sitzer mit Chaiselongue links / rechts	01-030-30 01-030-35	163 x 300 x 77 cm	60 x 42 cm
F	Elton 4-Sitzer mit Chaiselongue links / rechts	01-030-40 01-030-45	163 x 338 x 77 cm	60 x 42 cm
G	Elton Fußhocker	02-030-35	74 x 99 x 42 cm	42 cm
H	Elton Daybed	02-030-10	100 x 207 x 42 cm	

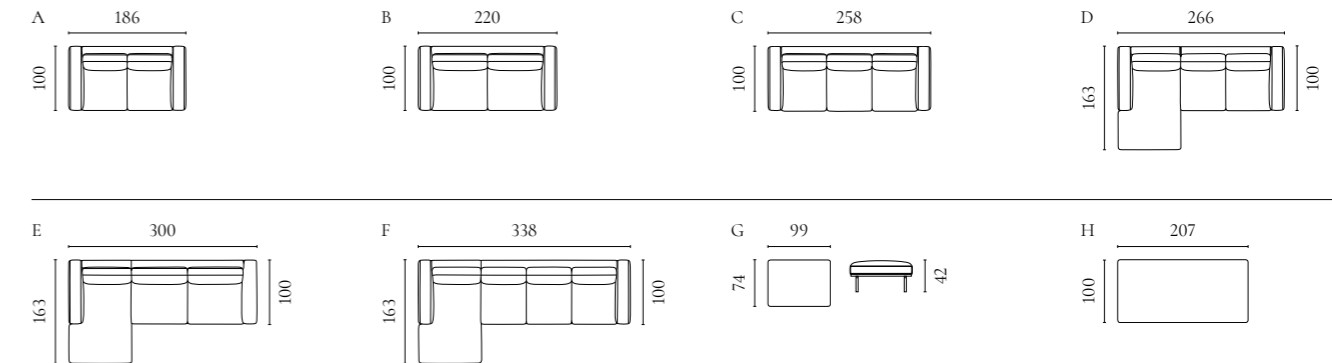



# Lomi Sofaserie

Design von *Meike Harde*



NUMMER	PRODUKTNAME	PRODUKTNUMMER	TIEFE x BREITE x HÖHE	SITZTIEFE x SITZHÖHE
A	Lomi 2-Sitzer	01-083-01	105 x 180 x 75 cm	70 x 44 cm
B	Lomi 2,5-Sitzer	01-083-05	105 x 210 x 75 cm	70 x 44 cm
C	Lomi 3-Sitzer	01-083-10	105 x 254 x 75 cm	70 x 44 cm
D	Lomi Hocker	02-132-01	105 x 72 x 47 cm	47 cm
E	Lomi 2,5-Sitzer mit Chaiselongue links / rechts	01-083-15/20	172 x 310 x 75 cm	134 x 44 cm
F	Lomi Ecksofa	01-083-25	310 x 310 x 75 cm	70 x 44 cm

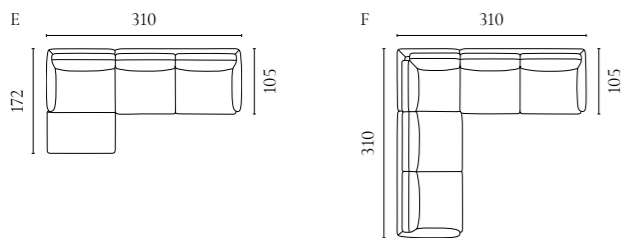
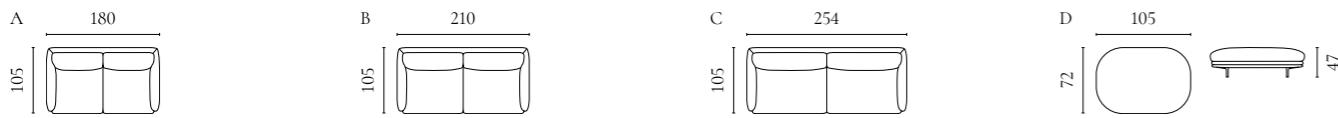

# North Sofaserie

Design von *Glismand & Rüdiger*



NUMMER	PRODUKTNAME	PRODUKTNUMMER	TIEFE x BREITE x HÖHE	SITZTIEFE x HÖHE
A	North 2,5-Sitzer	01-004-50	95 x 182 x 81 cm	64 x 45 cm
B	North 3-Sitzer	01-004-55	95 x 215 x 81 cm	64 x 45 cm
C	North 3-Sitzer mit Chaiselongue - Links/Rechts	01-004-60 01-004-65	164 x 260 x 81 cm	64 x 45 cm
D	North 4-Sitzer mit Chaiselongue - Links/Rechts	01-004-70 01-004-75	164 x 295 x 81 cm	64 x 45 cm
E	North 7-Sitzer Ecksofa (3 Ecke 3)	01-004-80	304 x 304 x 81 cm	64 x 45 cm
F	North 6-Sitzer Ecksofa (2,5 Ecke 2,5)	01-004-85	271 x 271 x 81 cm	64 x 45 cm
G	North 6-Sitzer Ecksofa (2,5 Ecke 3) / (3 Ecke 2,5)	01-004-90 01-004-95	271 x 304 x 81 cm	64 x 45 cm
H	North Hocker 70	02-004-25	70 x 72 x 45 cm	45 cm
I	North Fußhocker 90	02-004-30	90 x 94 x 45 cm	45 cm

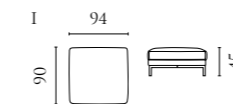
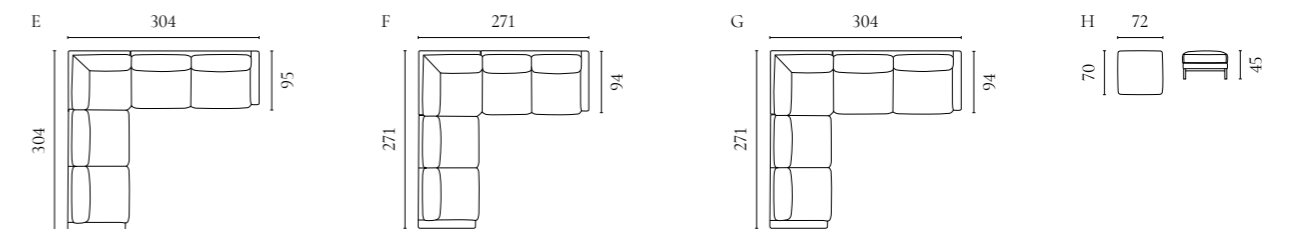
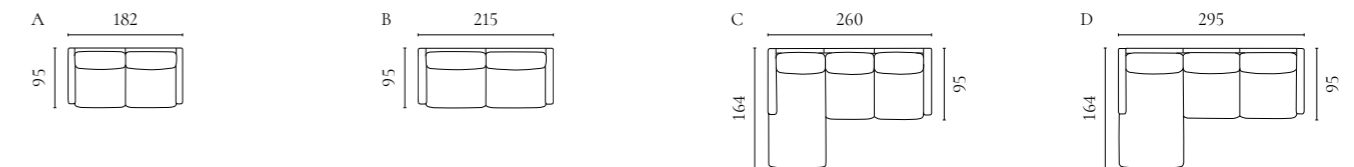



# Paste Sofaserie

Design von *BÖTTCHER & KAYSER*



NUMMER	PRODUKTNAME	PRODUKTNUMMER	TIEFE x BREITE x HÖHE	SITZTIEFE x SITZHÖHE
A	Paste 2-Sitzer	01-085-01	84 x 180 x 76 cm	60 x 42 cm
B	Paste 2,5-Sitzer	01-085-05	84 x 210 x 76 cm	60 x 42 cm
C	Paste 3-Sitzer	01-085-10*	84 x 240 x 76 cm	60 x 42 cm
D	Paste 3-Sitzer mit Chaiselongue Links / Rechts	01-085-20 01-085-25	160 x 270 x 76 cm	60 x 42 cm
E	Paste 3,5-Sitzer mit Chaiselongue Links / Rechts	01-085-30 01-085-35	160 x 300 x 76 cm	60 x 42 cm
F	Paste 4-Sitzer mit Chaiselongue Links / Rechts	01-085-40 01-085-45	166 x 330 x 76 cm	60 x 42 cm
G	Paste Sessel	02-085-30	74 x 86 x 75 cm	42 cm
H	Paste Hocker	02-085-35	48 x 68 x 42 cm	42 cm
I	Paste Hocker - Klein	02-085-10	90 x 70 x 42 cm	42 cm
J	Paste Hocker - Groß	02-085-20	90 x 90 x 42 cm	42 cm

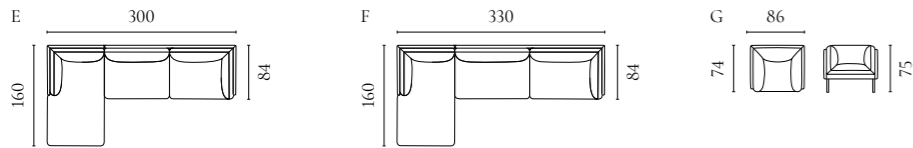
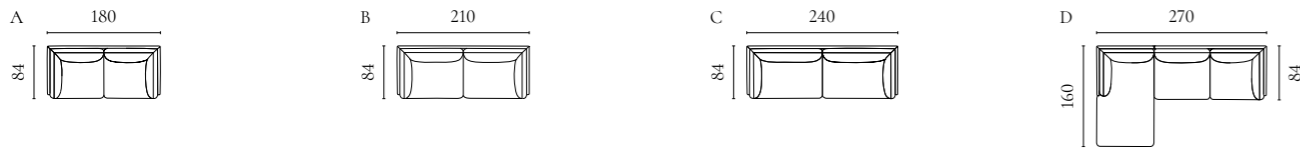

# Sepia Sofaserie

Design von *Glismand & Rüdiger*



NUMMER	PRODUKTNAME	PRODUKTNUMMER	TIEFE x BREITE x HÖHE	SITZTIEFE x SITZHÖHE
A	Sepia 2,5-Sitzer	01-012-12"	103,5 x 207 x 70 cm	60 x 40 cm
B	Sepia 3-Sitzer mit Chaiselongue - Links / Rechts	01-012-18 01-012-19	188 x 285 x 70 cm	60 x 40 cm
C	Sepia 4-Sitzer mit Chaiselongue - Links / Rechts	01-012-23 01-012-24	188 x 320 x 70 cm	60 x 40 cm
D	Sepia 3-Sitzer	01-012-27	103,5 x 238 x 70 cm	60 x 40 cm
E	Sepia 6-Sitzer Ecksofa (2,5 Ecke 2,5)	01-012-32	273 x 273 x 70 cm	60 x 40 cm
F	Sepia 6-Sitzer Ecksofa (2,5 Ecke 3) / (3 Ecke 2,5)	01-012-38 01-012-39	273 x 305 x 70 cm	60 x 40 cm
G	Sepia 7-Sitzer Ecksofa (3 Ecke 3)	01-012-52	96 x 305 x 70 cm	60 x 40 cm
H	Sepia 7-Sitzer Ecksofa mit Chaiselongue Links / Rechts	01-012-58 01-012-59	96 x 274/355/188 x 70 cm	60 x 40 cm
I	Sepia 5-Sitzer mit Open End - Links / Rechts	01-012-60 01-012-61	236 x 281 x 70 cm	60 x 40 cm
J	Sepia 6-Sitzer Ecksofa mit Open End - Links / Rechts	01-012-62 01-012-63	236 x 313 x 70 cm	60 x 40 cm
K	Sepia Hocker 70	02-025-07	70 x 70 x 43 cm	40 cm
L	Sepia Hocker 90	02-025-12	90 x 90 x 43 cm	40 cm
M	Sepia Hocker 70 mit Aufbewahrung	02-025-17	70 x 70 x 43 cm	40 cm
N	Sepia Hocker 90 mit Aufbewahrung	02-025-22	90 x 90 x 43 cm	40 cm

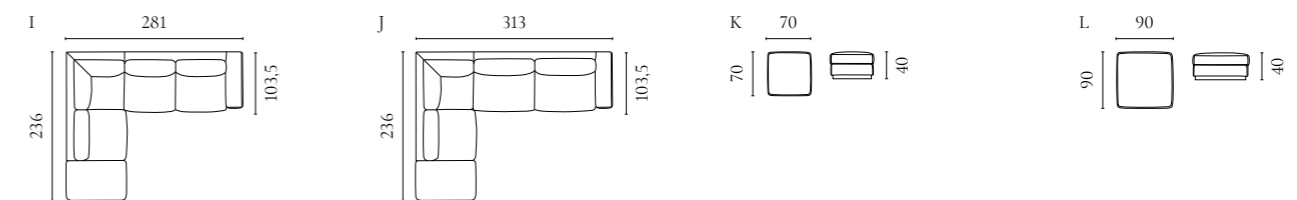
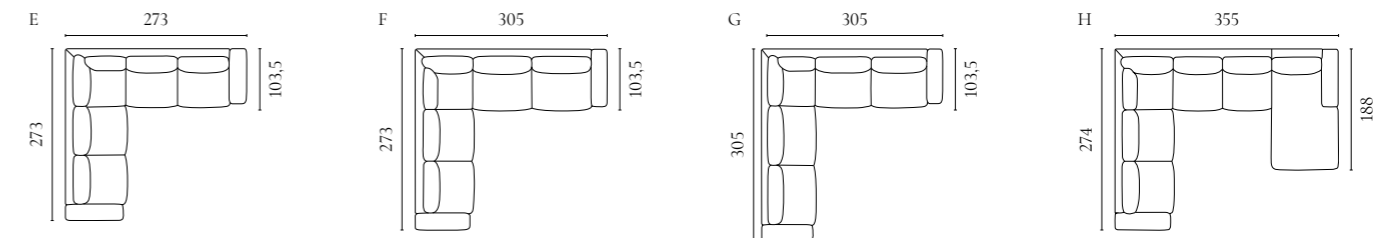
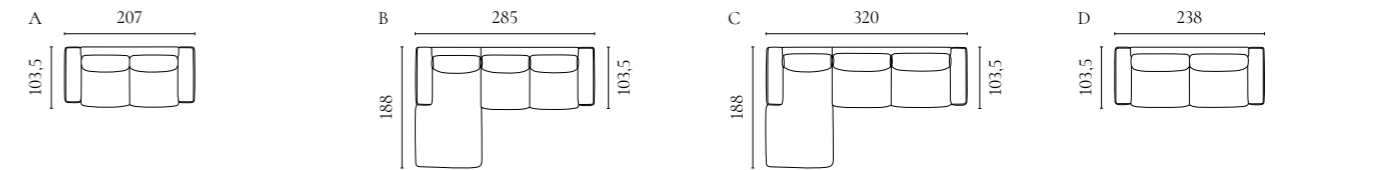



# Hannah Sofaserie

Design von *Bolia Design Team*



NUMMER	PRODUKTNAME	PRODUKTNUMMER	TIEFE x BREITE x HÖHE	SITZTIEFE x SITZHÖHE
A	Hannah 2-Sitzer	01-046-05	98 x 191 x 72 cm	62 x 43 cm
B	Hannah 3-Sitzer	01-046-10	98 x 235 x 72 cm	62 x 43 cm
C	Hannah 2,5 Sitzer mit Open End - Links / Rechts	01-046-01 01-046-15	98 x 213 x 72 cm	62 x 43 cm
D	Hannah 6-Sitzer Ecksofa mit Open End - Links / Rechts	01-046-20 01-046-25	212 x 269 x 72 cm	62 x 43 cm
E	Hannah 7-Sitzer Ecksofa mit Open End - Links / Rechts	01-046-30 01-046-35	285 x 269 x 72 cm	62 x 43 cm
F	Hannah 8-Sitzer Ecksofa (3 Ecke 2) mit Open End - Rechts	01-046-36	309 x 291 x 72 cm	62 x 43 cm
G	Hannah 8-Sitzer Ecksofa (2 Ecke 3) mit Open End - Rechts	01-046-38	291 x 309 x 72 cm	62 x 43 cm
H	Sepia 7-Sitzer Ecksofa (2 Ecke 2)	01-046-40	269 x 269 x 72 cm	62 x 43 cm
I	Hannah 8-Sitzer Ecksofa (2 Ecke 3)	01-046-45	269 x 309 x 72 cm	62 x 43 cm
J	Hannah 8-Sitzer Ecksofa (3 Ecke 2)	01-046-50	309 x 269 x 72 cm	62 x 43 cm
K	Hannah 9-Sitzer Ecksofa (3 Ecke 3)	01-046-55	309 x 309 x 72 cm	62 x 43 cm
L	Hannah Hocker - 70	02-046-40	62 x 70 x 43 cm	43 cm
M	Hannah Hocker - 120	02-046-45	62 x 120 x 43 cm	43 cm

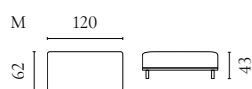
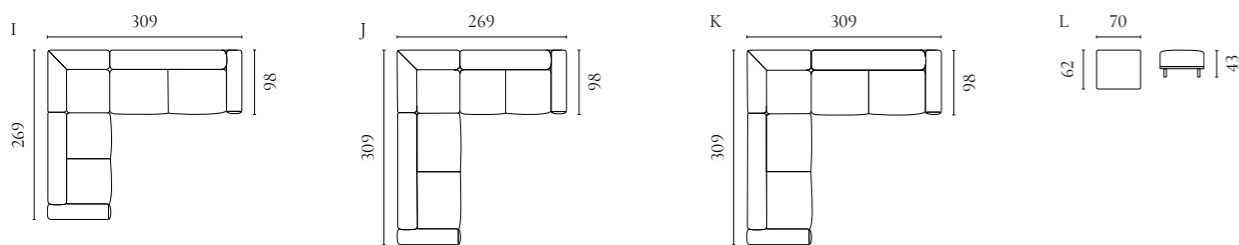
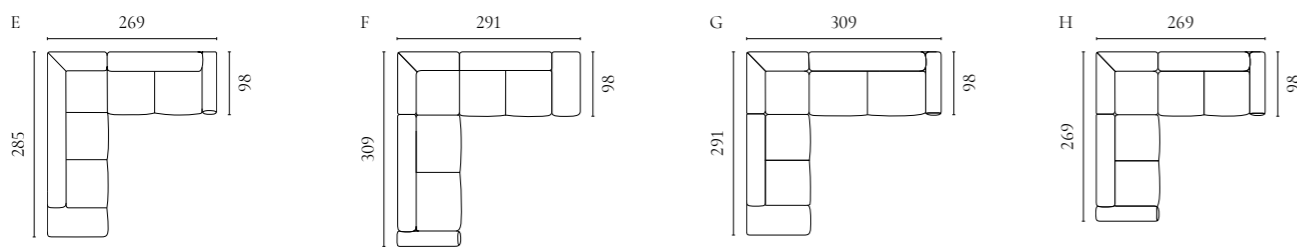
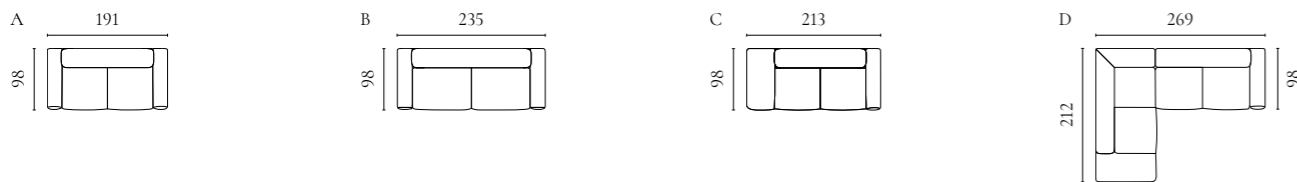

# Recover Modulsofaserie

Design von *Glismand & Rüdiger*



NUMMER	PRODUKTNAME	PRODUKTNUMMER	TIEFE x BREITE x HÖHE	SITZTIEFE x SITZHÖHE
A	Recover Modul (95 x 95)	01-087-20	95 x 95 x 36 cm	95 x 36 cm
B	Recover Modul (120 x 95)	01-087-21	95 x 120 x 36 cm	95 x 36 cm
C	Recover Modul (120 x 120)	01-087-25	120 x 120 x 36 cm	120 x 36 cm
D	Recover Armmodul	01-087-30	70 x 30 x 52 cm	
E	Recover Rückenmodul 95 x 95 cm	01-087-40	95 x 95 x 68 cm	70 x 36 cm
F	Recover Rückenmodul 95 x 120 cm	01-087-45	95 x 120 x 68 cm	70 x 36 cm
G	Recover Rückenmodul 120 x 95 cm	01-087-50	95 x 120 x 68 cm	95 x 36 cm
H	Recover Rückenmodul 120 x 120 cm	01-087-55	120 x 120 x 68 cm	95 x 36 cm
I	Recover Eckmodul 95 x 95 - Links / Rechts	01-087-60 01-087-61	95 x 95 x 68 cm	70 x 36 cm
J	Recover Eckmodul 95 x 120 - Links / Rechts	01-087-62 01-087-63	95 x 120 x 68 cm	70 x 36 cm
K	Recover Eckmodul 120 x 120 - Links / Rechts	01-087-64 01-087-65	120 x 120 x 68 cm	95 x 36 cm
L	Recover Chaiselongue Modul 120 x 120 - Links / Rechts	01-087-66 01-087-67	120 x 120 x 68 cm	95 x 36 cm
M	Recover 3 Module 285 x 95	00-087-01	95 x 285 x 68 cm	70 x 36 cm
N	Recover 2 Module 240 x 95	00-087-02	95 x 240 x 68 cm	70 x 36 cm
O	Recover 3 Module 335 x 95	00-087-05	95 x 335 x 68 cm	70 x 36 cm
P	Recover 2 Module 240 x 120	00-087-06	120 x 240 x 68 cm	70 x 36 cm





# Jerome Modulsofaserie

Design von *kaschkasch*



NUMMER	PRODUKTNAME	PRODUKTNUMMER	TIEFE x BREITE x HÖHE	SITZTIEFE x SITZHÖHE
A	Jerome Lounge Eckmodul mit Armlehne - Links / Rechts	01-080-01 01-080-05	184 x 184 x 70 cm	162 x 47 cm
B	Jerome Eckmodul - Links / Rechts	01-080-06 01-080-07	103 x 184 x 70 cm	82 x 47 cm
C	Jerome Rückenmodul mit Armlehne - Links / Rechts	01-080-10 01-080-15	103 x 132 x 70 cm	82 x 47 cm
D	Jerome Chaiselongue Modul - Links / Rechts	01-080-20 01-080-25	184 x 103 x 70 cm	162 x 47 cm
E	Jerome Rückenmodul - Groß	01-080-30	103 x 132 x 70 cm	82 x 47 cm
F	Jerome Rückenmodul - Klein	01-080-35	103 x 103 x 70 cm	82 x 47 cm
G	Jerome Daybed	01-080-40	103 x 206 x 47 cm	
H	Jerome Daybed Kissen	01-080-45	31 x 85 x 32 cm	
I	Jerome Hocker	02-129-01	103 x 103 x 47 cm	
J	Jerome Tablett	02-129-02	78 x 18 x 3 cm	
K	Jerome 2 Module mit Eck- und Armlehnen - Links / Rechts	00-080-01 00-080-02	184 x 316 x 70 cm	162/82 x 47 cm
L	Jerome 2 Module und Chaiselongue - Links / Rechts	00-080-03 00-080-04	184 x 235 x 70 cm	162 x 82 x 47 cm
M	Jerome 2 Module	00-080-05	103 x 264 x 70 cm	82 x 47 cm
N	Jerome 2 Module mit Hocker - Links / Rechts	00-080-06 00-080-07	206 x 264 x 70 cm	185/82 x 47 cm
O	Jerome 3 Module	00-080-08	103 x 367 x 70 cm	82 x 47 cm
P	Jerome 3 Module mit Hocker - Links / Rechts	00-080-09 00-080-10	206 x 367 x 70 cm	185 x 82 x 47 cm

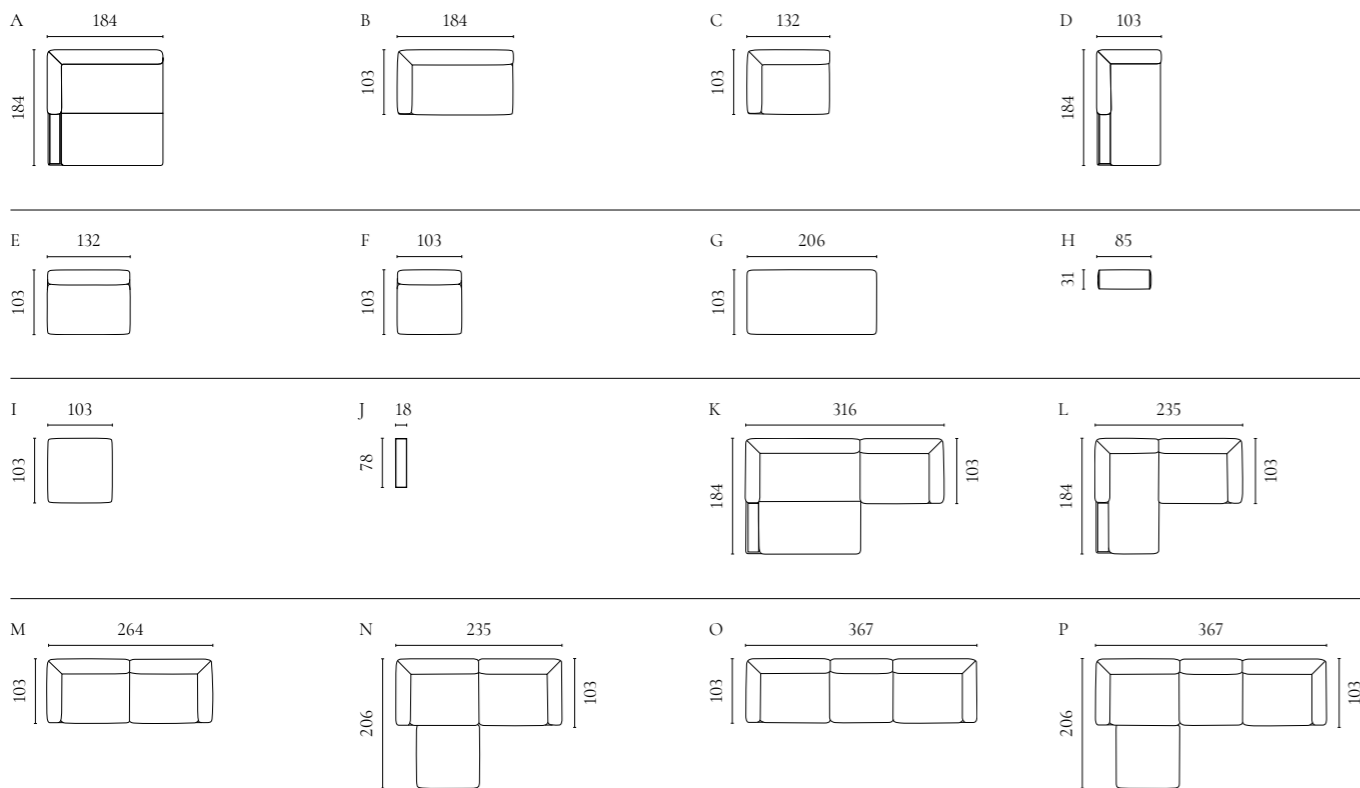

# MR. BIG Modulsofaserie

Design von *Says Who*



NUMMER	PRODUKTNAME	PRODUKTNUMMER	TIEFE x BREITE x HÖHE	SITZTIEFE x SITZHÖHE
A	MR. BIG Rückenmodul - Klein	01-039-01	121 x 55 x 60 cm	112 x 40 cm
B	MR. BIG Rückenmodul - Groß	01-039-02	121 x 111 x 60 cm	112 x 40 cm
C	MR. BIG Eckmodul - Rechts / Links	01-039-03 01-039-04	121 x 121 x 60 cm	112 x 40 cm
D	MR. BIG Hocker - Klein	02-039-20	121 x 63 x 40 cm	40 cm
E	MR. BIG Hocker - Groß	02-039-25	121 x 123 x 40 cm	40 cm
F	MR. BIG 2 Module	00-039-01	121 x 242 x 60 cm	112 x 40 cm
G	MR. BIG 3 Module mit Rückenmodul - Klein	00-039-02	121 x 297 x 60 cm	112 x 40 cm
H	MR. BIG 3 Module mit Rückenmodul - Groß	00-039-03	121 x 353 x 60 cm	112 x 40 cm

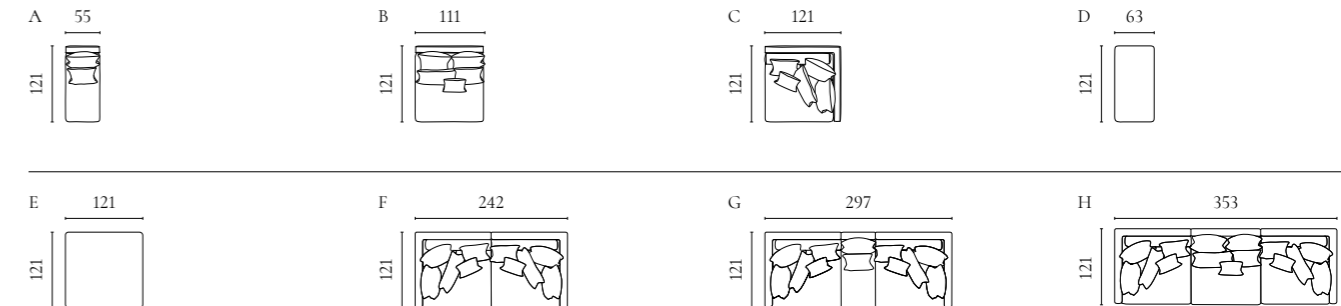



# Cosima Modulsofaserie

Design von *kaschkasch*



NUMMER	PRODUKTNAME	PRODUKTNUMMER	TIEFE x BREITE x HÖHE	SITZTIEFE x SITZHÖHE
A	Cosima Rückenmodul - Klein	01-060-01	120 x 90 x 65 cm	90 x 40 cm
B	Cosima Rückenmodul - Groß	01-060-05	120 x 120 x 65 cm	90 x 40 cm
C	Cosima Chaiselongue - Links / Rechts	01-060-11 01-060-12	150 x 120 x 65 cm	120 x 40 cm
D	Cosima Chaiselongue Groß - Links / Rechts	01-060-13 01-060-14	150 x 150 x 65 cm	120 x 40 cm
E	Cosima Eckmodul Klein - Links / Rechts	01-060-16 01-060-17	120 x 120 x 65 cm	90 x 40 cm
F	Cosima Eckmodul Groß - Links / Rechts	01-060-21 01-060-22	120 x 150 x 65 cm	90 x 40 cm
G	Cosima Modul mit Open End - Links / Rechts	01-060-23 01-060-24	120 x 150 x 65 cm	90 x 40 cm
H	Cosima Hocker - Klein	02-098-01	90 x 90 x 40 cm	
I	Cosima Hocker - Groß	02-098-05	90 x 120 x 40 cm	
J	Cosima 2 Module - Kleine Ecke	00-060-01	120 x 240 x 65 cm	90 x 40 cm
K	Cosima 2 Module - Große Ecke	00-060-02	120 x 300 x 65 cm	90 x 40 cm
L	Cosima 3 Module mit Chaiselongue - Rechts / Links	00-060-03 00-060-04	150 x 330 x 65 cm	90 x 40 cm
M	Cosima 3 Module - Klein	00-060-05	120 x 330 x 65 cm	90 x 40 cm
N	Cosima 3 Module - Groß	00-060-06	120 x 420 x 65 cm	90 x 40 cm

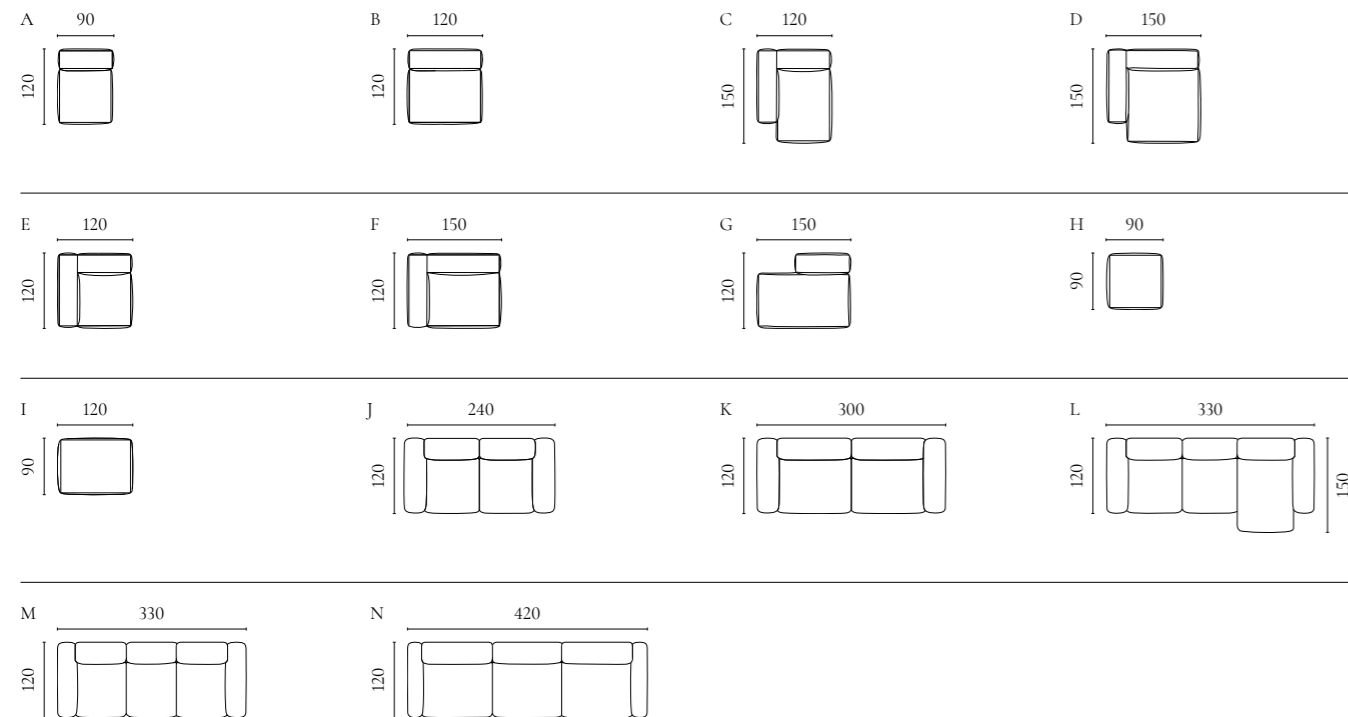

# Aya Modularsofaserie

Design von *Says Who*



NUMMER	PRODUKTNAME	PRODUKTNUMMER	TIEFE x BREITE x HÖHE	SITZTIEFE x SITZHÖHE
A	Aya 2 Module	00-088-01	121 x 242 x 60 cm	112 x 40 cm
B	Aya 3 Module mit kleinem Rückenmodul	00-088-02	121 x 297 x 60 cm	112 x 40 cm
C	Aya 3 Module mit großem Rückenmodul	00-088-03	121 x 353 x 60 cm	112 x 40 cm
D	Aya Rückenmodul - Klein	01-088-01	121 x 55 x 60 cm	112 x 40 cm
E	Aya Rückenmodul - Groß	01-088-05	121 x 111 x 60 cm	112 x 40 cm
F	Aya Eckmodul - Rechts	01-088-10	121 x 121 x 60 cm	112 x 40 cm
G	Aya Eckmodul - Links	01-088-15	121 x 121 x 60 cm	112 x 40 cm
H	Aya Hocker - Klein	02-325-01	121 x 63 x 40 cm	
I	Aya Hocker - Groß	02-325-05	121 x 121 x 40 cm	

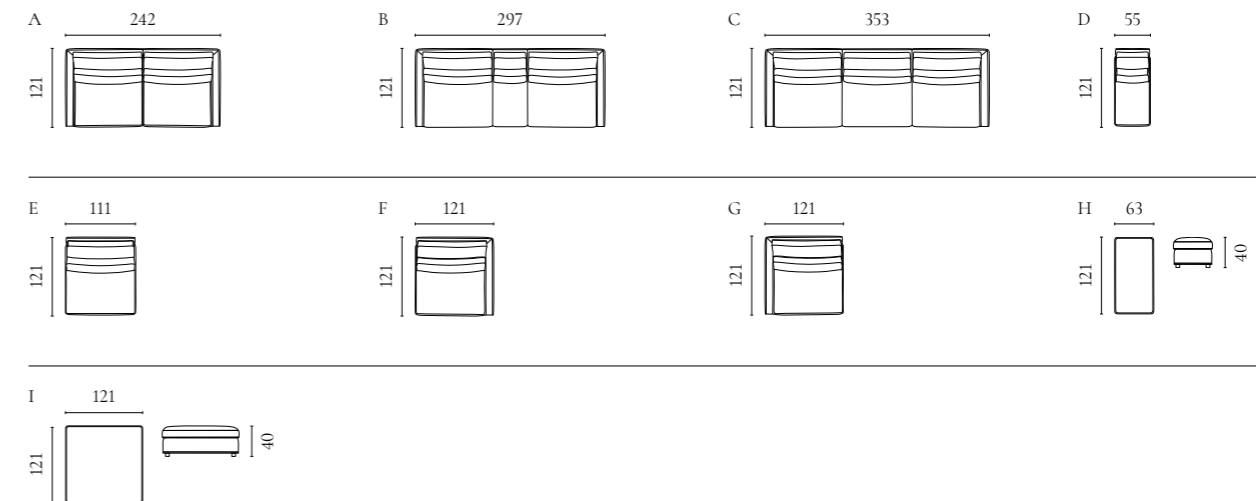



# Caisa Modulsofaserie

Design von *BÖTTCHER & KAYSER*



NUMMER	PRODUKTNAME	PRODUKTNUMMER	TIEFE x BREITE x HÖHE	SITZTIEFE x SITZHÖHE
A	Caisa Eckmodul - Links / Rechts	01-081-70 01-081-75	91 x 91 x 73 cm	70 x 44 cm
B	Caisa Rückenmodul - Groß	01-081-80	91 x 121 x 73 cm	70 x 44 cm
C	Caisa Rückenmodul - Klein	01-081-85	91 x 91 x 73 cm	70 x 44 cm
D	Caisa Chaiselongue - Links / Rechts	01-081-50 01-081-55	161 x 121 x 73 cm	70 x 44 cm
E	Caisa Rückenmodul mit Armlehne - Links / Rechts	01-081-60 01-081-65	91 x 121 x 73 cm	70 x 44 cm
F	Caisa Hocker - Klein	02-130-01	91 x 91 x 44 cm	91 x 44 cm
G	Caisa Hocker - Groß	02-130-05	91 x 121 x 44 cm	91 x 44 cm
H	Caisa 2-Sitzer	01-081-01	91 x 182 x 73 cm	70 x 44 cm
I	Caisa 3-Sitzer	01-081-05	91 x 242 x 73 cm	70 x 44 cm
J	Caisa 2-Sitzer Endmodul - Arm Links / Rechts	01-081-10 01-081-15	91 x 182 x 73 cm	70 x 44 cm
K	Caisa 3-Sitzer Endmodul - Arm Links / Rechts	01-081-20 01-081-25	91 x 242 x 73 cm	70 x 44 cm
L	Caisa 3-Sitzer mit Chaiselongue - Links / Rechts	01-081-30 01-081-35	161 x 303 x 73 cm	70 x 44 cm
M	Caisa 4-Sitzer mit Chaiselongue - Links / Rechts	01-081-40 01-081-45	161 x 363 x 73 cm	70 x 44 cm
N	Caisa 5-Sitzer Ecksofa	00-081-01	212 x 212 x 73 cm	70 x 44 cm
O	Caisa 6-Sitzer Ecksofa	00-081-02	273 x 273 x 73 cm	70 x 44 cm
P	Caisa 7-Sitzer Ecksofa	00-081-03	333 x 333 x 73 cm	70 x 44 cm
Q	Caisa Kissen A - 60 x 35 cm	12-066-01	14 x 60 x 35 cm	
R	Caisa Kissen B - 70 x 35 cm	12-066-05	14 x 70 x 35 cm	
S	Caisa Kissen C - 90 x 35 cm	12-066-10	15 x 90 x 35 cm	
T	Caisa Kissen D - 100 x 35 cm	12-066-15	15 x 100 x 35 cm	
U	Caisa Kissen E - 120 x 35 cm	12-066-20	15 x 120 x 35 cm	
V	Caisa Kissen F - 55 x 38 cm	12-066-25	14 x 55 x 38 cm	
W	Caisa Kissen G - 60 x 46 cm	12-066-30	17 x 60 x 46 cm	
X	Caisa Kissen für die Armlehne - Klein	12-066-35	57 x 29 x 17 cm	
Y	Caisa Kissen für die Armlehne - Groß	12-066-40	71 x 29 x 17 cm	

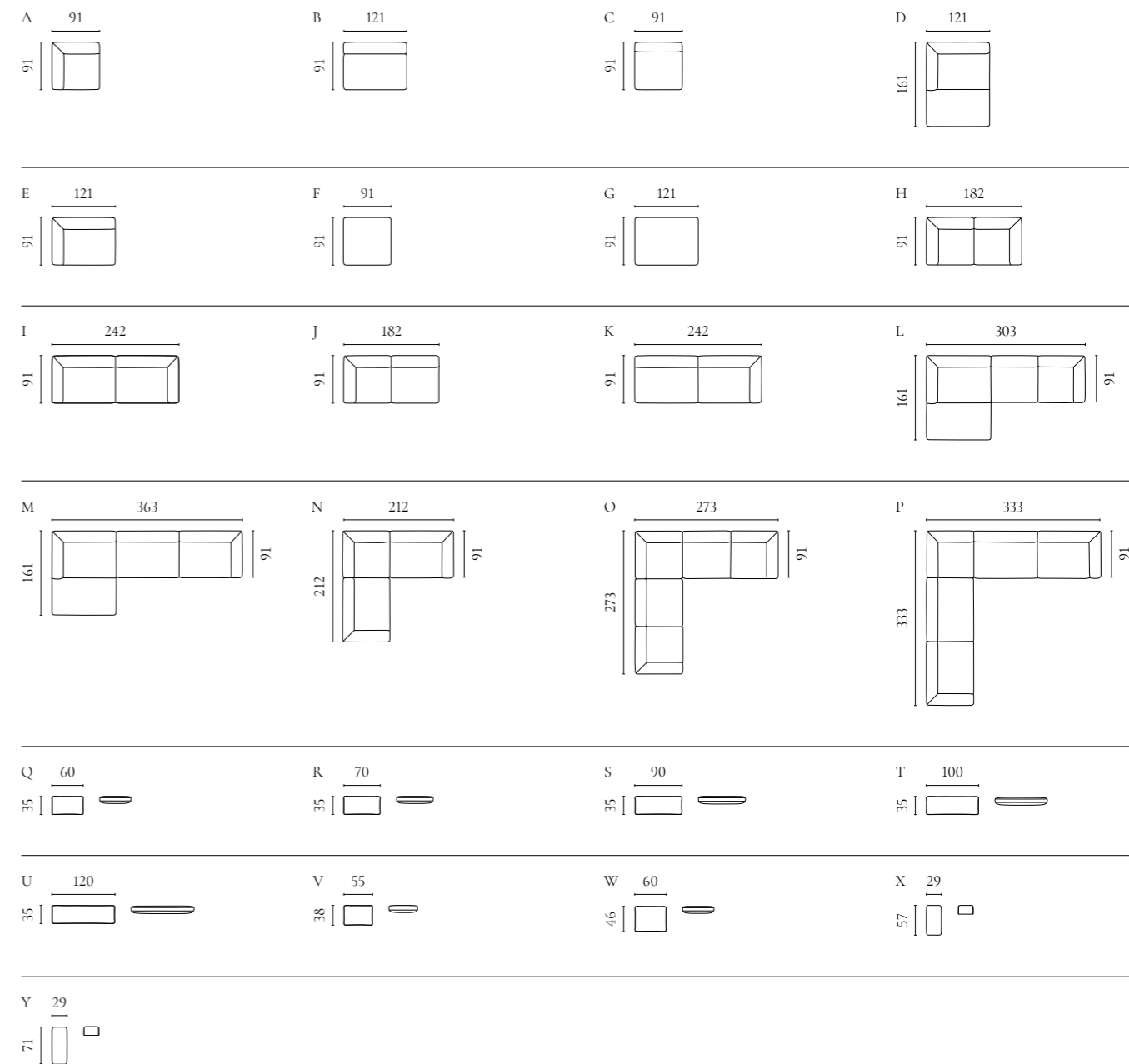



# Orlando Modulsofaserie

Design von *Glismand & Rüdiger*



NUMMER	PRODUKTNAME	PRODUKTNUMMER	TIEFE x BREITE x HÖHE	SITZTIEFE x SITZHÖHE
A	Orlando Eckmodul - Links / Rechts	01-006-86 01-006-87	100 x 100 x 65 cm	82 x 38 cm
B	Orlando Rückenmodul	01-006-88	100 x 100 x 65 cm	82 x 38 cm
C	Orlando 45 Rückenmodul - Schmalere Rücken	01-006-90	100 x 85 x 65 cm	82 x 38 cm
D	Orlando 45 Rückenmodul - Breiter Rücken	01-006-94	100 x 85 x 65 cm	82 x 38 cm
E	Orlando 50 Rückenmodul	01-006-93	100 x 50 x 65 cm	82 x 38 cm
F	Orlando Hocker	01-006-89	100 x 100 x 38 cm	
G	Orlando 45 Hockermodul	01-006-91	100 x 85 x 38 cm	
H	Orlando Kissen A (68 x 38 x 12 cm)	12-006-10	68 x 12 x 38 cm	
I	Orlando Kissen B (50 x 37 x 20 cm)	12-006-20	37 x 50 x 20 cm	
J	Orlando Kissen C (80 x 32 x 20 cm)	12-006-25	32 x 80 x 20 cm	
K	Orlando Kissen D (80 x 42 x 20 cm)	12-006-30	42 x 80 x 20 cm	
L	Orlando Kissen E (100 x 32 x 20 cm)	12-006-35	32 x 100 x 20 cm	
M	Orlando Kissen F (100 x 42 x 20 cm)	12-006-40	42 x 100 x 20 cm	
N	Orlando Kissen G (50 x 42 x 20 cm)	12-006-45	42 x 50 x 20 cm	
O	Orlando Kissen H (50 x 32 x 20 cm)	12-006-50	32 x 50 x 20 cm	
P	Orlando 3 Module	00-006-10	100 x 300 x 65 cm	82 x 38 cm
Q	Orlando 3 Module mit Open End - Links / Rechts	00-006-11 00-006-12	100 x 300 x 65 cm	82 x 38 cm
R	Orlando 4 Module mit Chaiselongue - Rechts	00-006-13	200 x 300 x 65 cm	82 x 38 cm
S	Orlando Outdoor Eckmodul - Links / Rechts	01-008-02 01-008-03	100 x 100 x 65 cm	82 x 39 cm
T	Orlando Outdoor Rückenmodul	01-008-01	100 x 100 x 65 cm	82 x 39 cm
U	Orlando Outdoor Hocker Groß	01-008-01	100 x 100 x 39 cm	
V	Orlando Outdoor Hocker Klein	01-008-02	100 x 50 x 39 cm	
W	Orlando Outdoor Kissen	12-008-01	20 x 58 x 32 cm	
X	Orlando Outdoor Kissen	12-008-02	20 x 80 x 32 cm	
Y	Orlando Outdoor Kissen	12-008-03	20 x 100 x 32 cm	
Z	Orlando Outdoor 2 Module	00-008-01	100 x 200 x 65 cm	80 x 39 cm
AA	Orlando Outdoor 3 Module	00-008-02	100 x 300 x 65 cm	82 x 39 cm
AB	Orlando 3 Module mit Open End - Links / Rechts	00-008-04 00-008-05	100 x 300 x 65 cm	82 x 39 cm
AC	Orlando Outdoor 4 Module mit Chaiselongue - Rechts	00-008-03	200 x 300 x 65 cm	82/182 x 39 cm
	Orlando Outdoor Table Top Klein	12-006-90	42,5 x 85 x 0,4 cm	
	Orlando Outdoor Table Top Groß	12-006-95	85 x 85 x 0,4 cm	

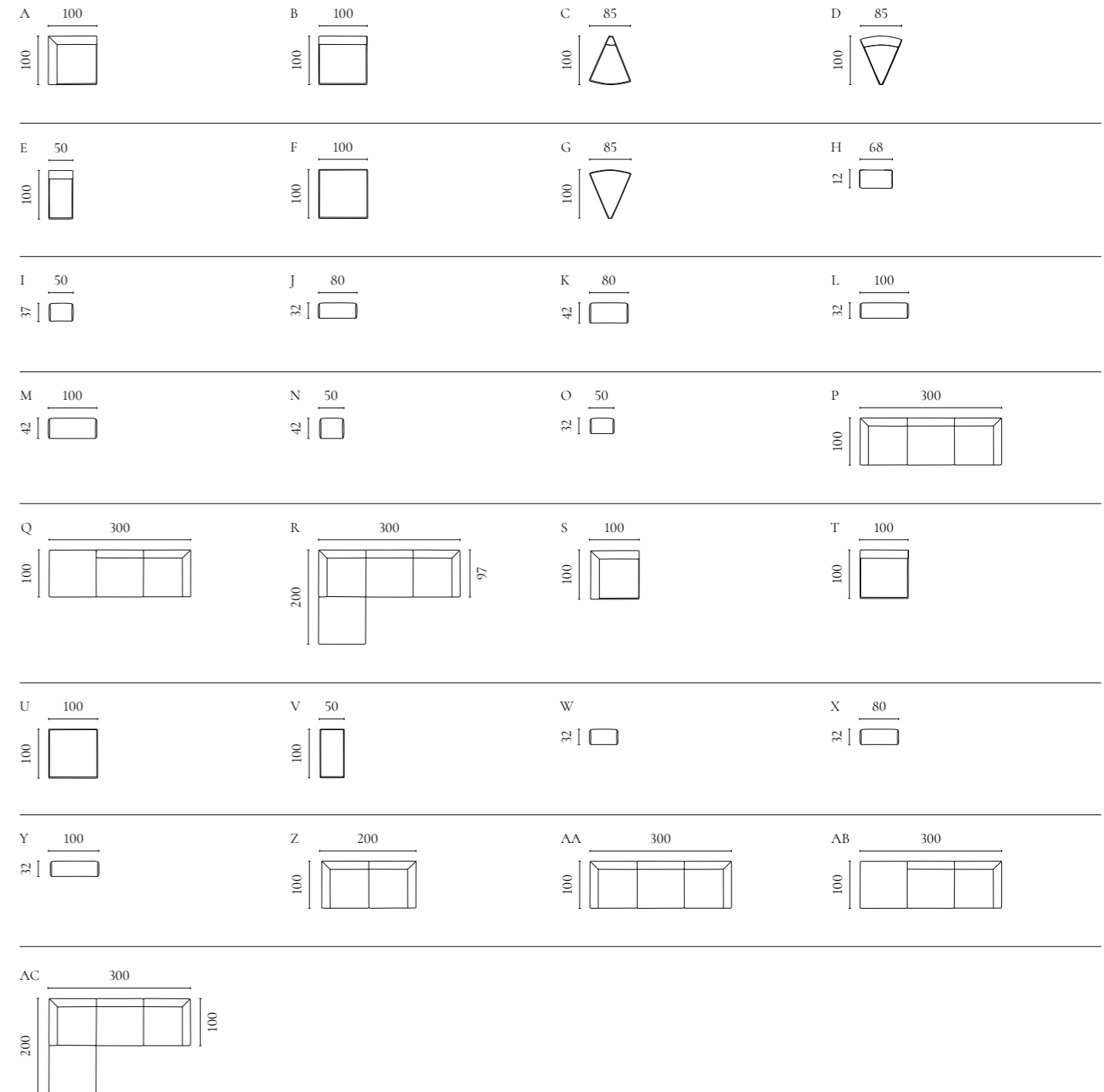

# Noora Modulsofaserie

Design von *Bolia Design Team*



NUMMER	PRODUKTNAME	PRODUKTNUMMER	TIEFE x BREITE x HÖHE	SITZTIEFE x SITZHÖHE
A	Noora Eckmodul mit Armlehne Links 115 x 107 cm / Rechts 115 x 107 cm	01-065-01 01-065-05	107 x 115 x 80 cm	64 x 43 cm
B	Noora Eckmodul mit Armlehne Links 125 x 107 cm / Rechts 125 x 107 cm	01-065-10 01-065-15	107 x 125 x 80 cm	64 x 43 cm
C	Noora Eckmodul mit Armlehne Links 125 x 127 cm / Rechts 125 x 127 cm	01-065-20 01-065-25	127 x 125 x 80 cm	84 x 43 cm
D	Noora Eckmodul mit Armlehne Links 145 x 127 cm / Rechts 145 x 127 cm	01-065-30 01-065-35	127 x 145 x 80 cm	84 x 43 cm
E	Noora Rückenmodul 90 x 107 cm	01-065-40	107 x 90 x 80 cm	64 x 43 cm
F	Noora Rückenmodul 100 x 107 cm	01-065-45	107 x 100 x 80 cm	64 x 43 cm
G	Noora Rückenmodul 100 x 127 cm	01-065-50	127 x 100 x 80 cm	84 x 43 cm
H	Noora Kombi Eckmodul 100 x 100 cm	01-065-55	100 x 100 x 80 cm	64 x 43 cm
I	Noora Kombi Eckmodul 120 x 120 cm	01-065-60	120 x 120 x 80 cm	84 x 43 cm
J	Noora Kombi Eckmodul 120 x 100 cm	01-065-65	100 x 120 x 80 cm	64 x 43 cm
K	Noora Kombi Eckmodul 100 x 120 cm	01-065-70	120 x 100 x 80 cm	84 x 43 cm
L	Noora Hocker Kombi 50 x 107 cm	02-115-01	107 x 50 x 43 cm	
M	Noora Hocker Kombi 50 x 127 cm	02-115-05	127 x 50 x 43 cm	
N	Noora Hocker 100 x 100 cm	02-115-10	100 x 100 x 43 cm	
O	Noora Hocker 120 x 120 cm	02-115-15	120 x 120 x 43 cm	
P	Noora 2 Module 250 x 107 cm	00-065-01	107 x 250 x 80 cm	64 x 43 cm
Q	Noora 2 Module 290 x 127 cm	00-065-05	127 x 290 x 80 cm	84 x 43 cm
R	Noora 3 Module 350 x 127 cm	00-065-10	127 x 350 x 80 cm	84 x 43 cm
S	Noora 4 Module 235 x 275 cm	00-065-15	275 x 235 x 80 cm	64/84 x 43 cm
T	Noora 3 Module 265 x 265 cm	00-065-20	265 x 265 x 80 cm	84 x 43 cm
U	Noora 5 Module 305 x 305 cm	00-065-25	315 x 315 x 80 cm	64 x 43 cm
V	Noora 5 Module 245 x 375 cm	00-065-30	375 x 245 x 80 cm	64/84 x 43 cm

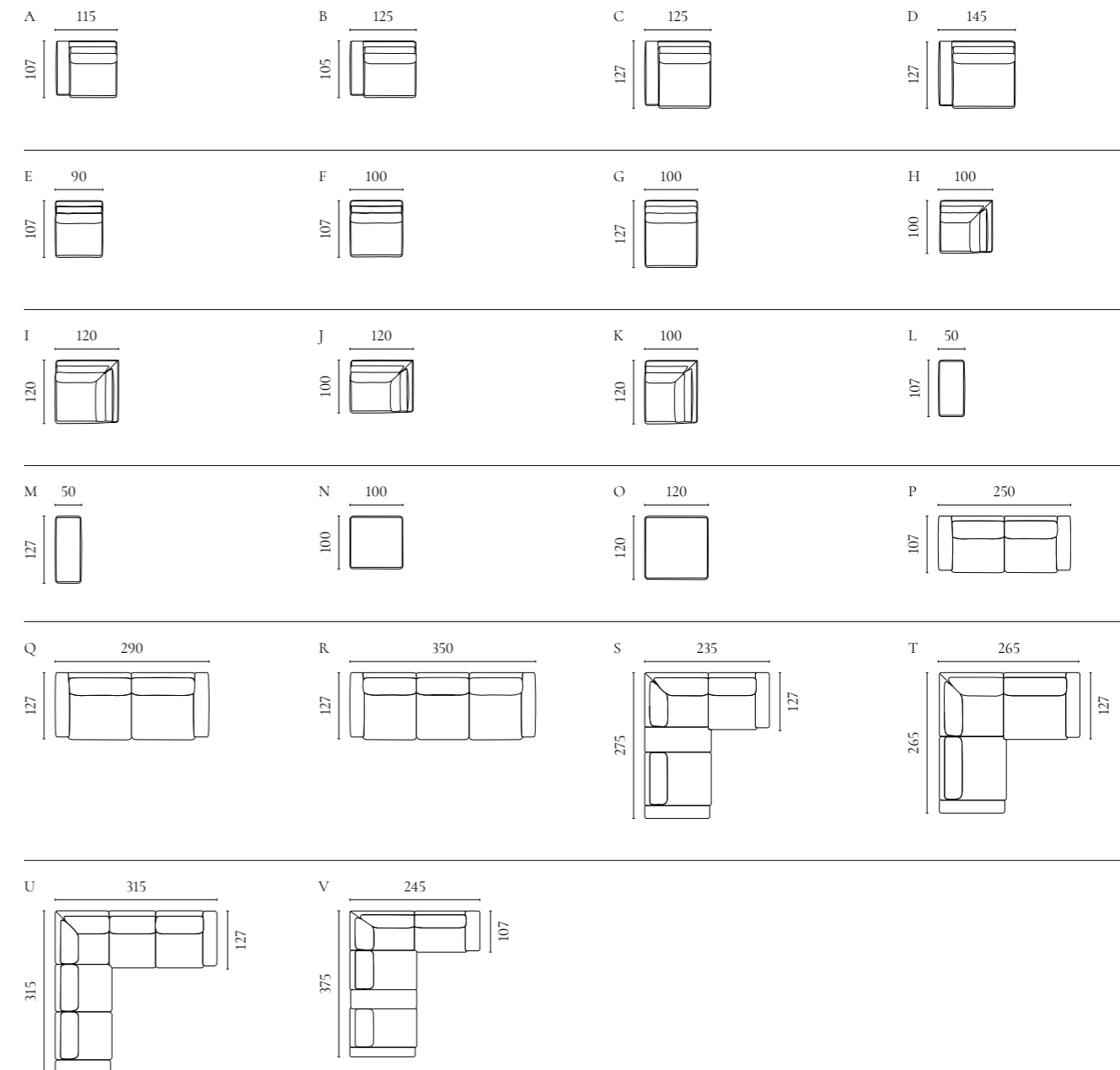



## Cosh Sesselserie

Design von *Kateryna Sokolova*



NUMMER	PRODUKTNAME	PRODUKTNUMMER	TIEFE x BREITE x HÖHE	SITZTIEFE x SITZHÖHE
A	Cosh Sessel	02-131-01	77 x 73 x 72 cm	52 x 41,5 cm
B	Cosh Sessel mit mittlerem Rücken	02-131-05	86 x 99 x 96 cm	52 x 41,5 cm
C	Cosh Sessel mit hohem Rücken	02-131-10	89 x 90 x 103 cm	52 x 41,5 cm
D	Cosh Hocker	02-131-15	62 x 67 x 39,5 cm	

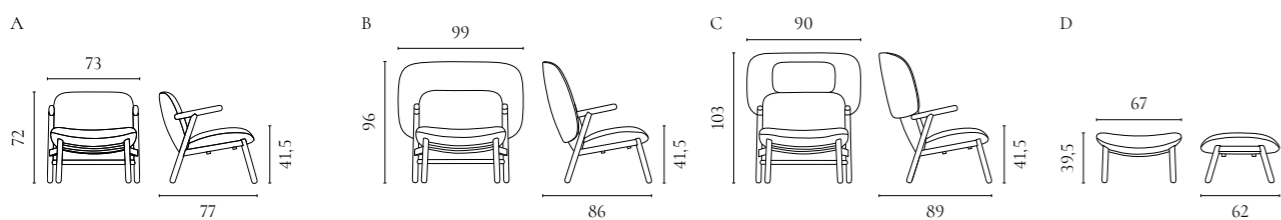

## Saga Drehsesselserie

Design von *Anna & Signe*



NUMMER	PRODUKTNAME	PRODUKTNUMMER	TIEFE x BREITE x HÖHE	SITZTIEFE x SITZHÖHE
A	Saga Drehsessel Saga Drehsessel mit Memory-Funktion	02-091-01 02-091-03	84 x 77 x 100,5 cm 84 x 77 x 105 cm	53,5 x 45 cm 53,5 x 49,5 cm
B	Saga Drehsessel Grand Saga Drehsessel Grand mit Memory-Funktion	02-091-02 02-091-04	84 x 81 x 104 cm 84 x 81 x 109 cm	53,5 x 45 cm 53,5 x 49,5 cm
C	Saga Hocker	02-091-05	38 x 56 x 43 cm	

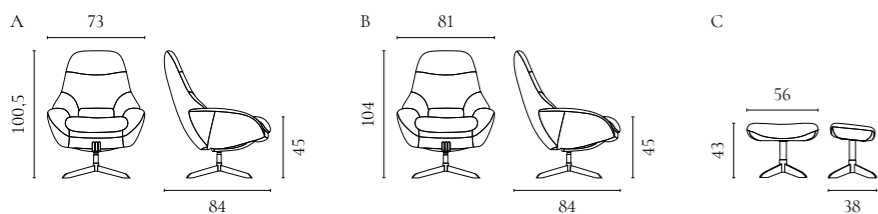

## Solo Drehsesselserie

Design von *Glismand & Rüdiger*



NUMMER	PRODUKTNAME	PRODUKTNUMMER	TIEFE x BREITE x HÖHE	SITZTIEFE x SITZHÖHE
A	Solo Drehsessel	02-051-30	92 x 80 x 98 cm	55 x 43 cm
B	Solo-Drehgefäß mit Memory-Funktion	02-051-32	92 x 80 x 102 cm	55 x 43 cm
C	Solo Hocker	02-051-35	49 x 57 x 42 cm	

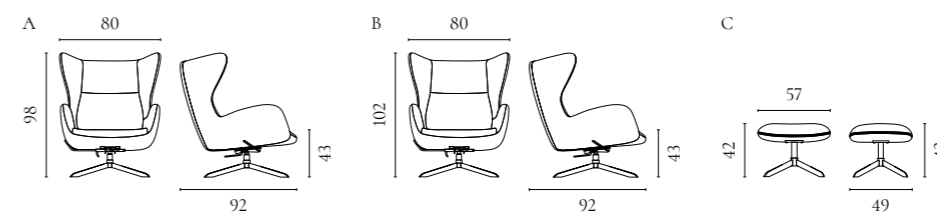

## Soul Clubsessel

Design von *Hertel & Klarhoefer*



NUMMER	PRODUKTNAME	PRODUKTNUMMER	TIEFE x BREITE x HÖHE	SITZTIEFE x SITZHÖHE
A	Soul Clubsessel	02-308-01	74 x 71 x 73 cm	44 x 36 cm

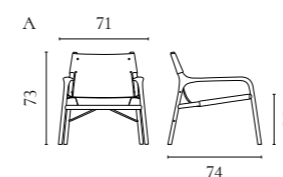

# Clara Sessel

Design von *Santiago Sevillano Studio*



NUMMER	PRODUKTNAME	PRODUKTNUMMER	TIEFE x BREITE x HÖHE	SITZTIEFE x SITZHÖHE
A	Clara Sessel	02-135-01	83 x 73 x 113 cm	49 x 47 cm
B	Clara Fußhocker	02-135-10	48 x 56 x 40 cm	

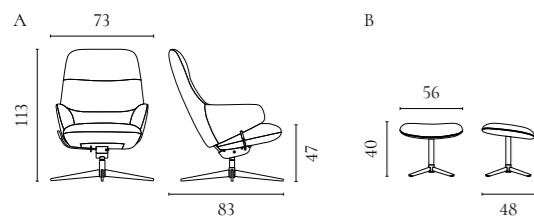

# Turned Tisch

Design von *Bolia Design Team*



NUMMER	PRODUKTNAME	PRODUKTNUMMER	TIEFE x BREITE x HÖHE
A	Turned Tisch Ø 75 cm	03-128-01	Ø75 x 70,5 cm

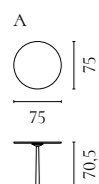

# Link Tischserie

Design von *Glismand & Rüdiger*



NUMMER	PRODUKTNAME	PRODUKTNUMMER	TIEFE x BREITE x HÖHE
A	Link Tisch 80 x 80 cm	03-129-01	80 x 80 x 71,3 cm
B	Link Tisch 80 x 130 cm	03-129-05	130 x 80 x 71,3 cm
C	Link Tisch 90 x 180 cm	03-129-20	180 x 90 x 71,3 cm
D	Link Tisch 90 x 240 cm	03-129-25	240 x 90 x 71,3 cm
E	Link Tisch 130 x 130 cm	03-129-30	130 x 130 x 71,3 cm
F	Link Tisch 80 x 80 cm	c03-129-01#2	4,5 x 78,6 x 70 cm
G	Link Tisch 80 x 130 cm	c03-129-05#2	4,5 x 78,6 x 70 cm
H	Link Tisch 90 x 180 cm	c03-129-20#2	4,5 x 88,6 x 70 cm
I	Link Tisch 90 x 240 cm	c03-129-25#2	4,5 x 88,6 x 70 cm
J	Link Tisch 130 x 130 cm	c03-129-30#2	4,5 x 128,6 x 70 cm

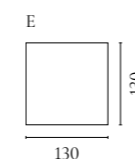
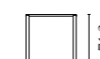
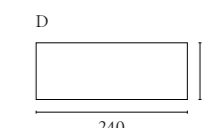
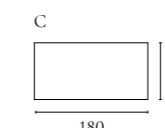
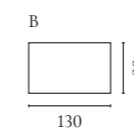
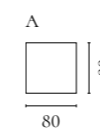



# Alp Serie

Design von *Ramos Bassols*

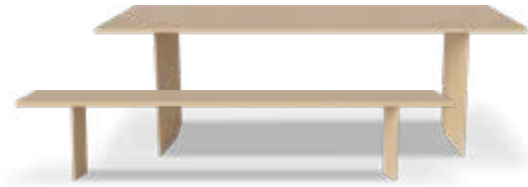

NUMMER	PRODUKTNAME	PRODUKTNUMMER	TIEFE x BREITE x HÖHE
A	Alp Tisch 200	03-124-05	200 x 91 x 75 cm
B	Alp Tisch 260	03-124-10	260 x 91 x 75 cm
C	Alp Bank 180	02-319-01	180 x 41 x 45 cm
D	Alp Bank 240	02-319-05	240 x 41 x 45 cm

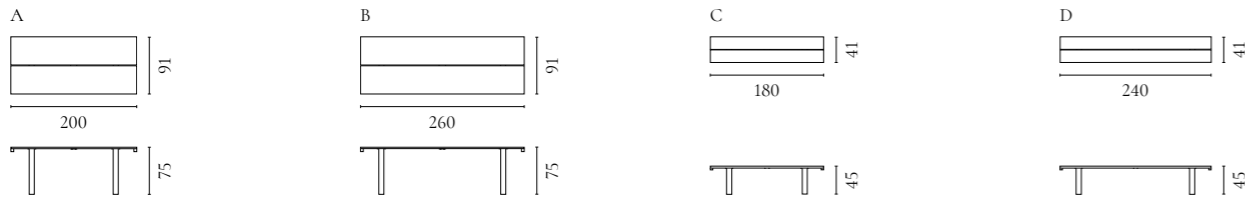

# Nord Serie

Design von *Glismand & Rüdiger*



NUMMER	PRODUKTNAME	PRODUKTNUMMER	TIEFE x BREITE x HÖHE
A	Nord Bank 160	02-111-02	40 x 160 x 45 cm
B	Nord Bank 200	02-111-04	40 x 200 x 45 cm
C	Nord Bank 90	02-111-07	40 x 90 x 45 cm
D	Nord Tisch 180	03-033-65	100 x 180 (330) x 72 cm
E	Nord Tisch 220	03-033-70	100 x 220 (420) x 72 cm

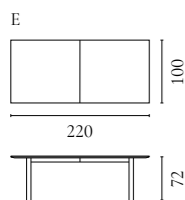
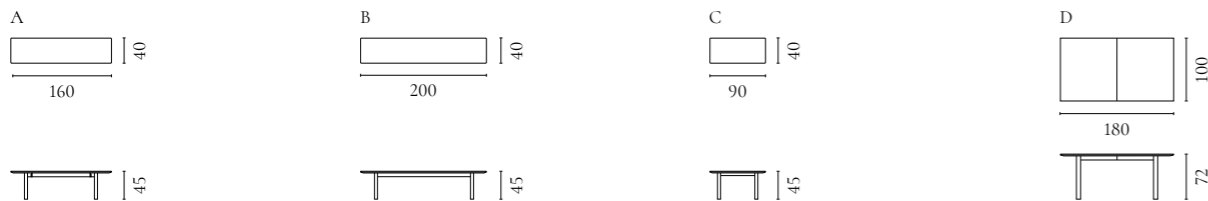

# Graceful Tischserie

Design von *Michael H. Nielsen*



NUMMER	PRODUKTNAME	PRODUKTNUMMER	TIEFE x BREITE x HÖHE
A	Graceful Tisch 95 x 160 cm - 30 mm	03-114-01	95 x 160 (260) x 74 cm
B	Graceful Tisch 95 x 180 cm - 30 mm	03-114-05	95 x 180 (280) x 74 cm
C	Graceful Tisch 95 x 200 cm - 30 mm	03-114-10	95 x 200 (300) x 74 cm
D	Graceful Tisch 95 x 220 cm - 40 mm	03-114-15	95 x 220 (320) x 75 cm
E	Graceful Tisch 130 x 130	03-114-17	130 x 130 x 75 cm
F	Graceful Tisch Einsatzplatte 2 Stck. - 30 mm	03-114-20	95 x 50 x 3 cm
G	Graceful Tisch Einsatzplatte 2 Stck. - 40 mm	03-114-25	95 x 50 x 4 cm
H	Graceful Tisch Verbindungsplatte 1 Stck. - 30 mm	03-114-18	130 x 70 x 3 cm
I	Graceful Schreibtisch 130 x 70, H73 cm	03-114-30	70 x 130 x 73 cm
J	Graceful Schreibtisch 117 x 57 - H73 cm	03-114-35	57 x 117 x 73 cm
K	Graceful Couchtisch	03-114-40	110 x 110 x 42 cm

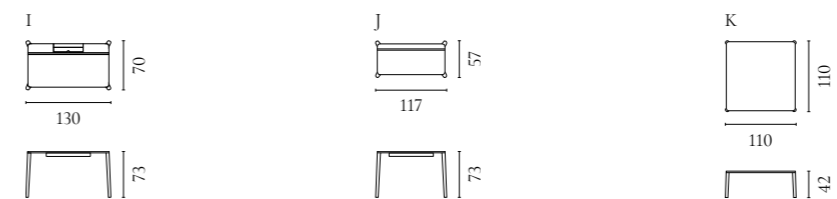
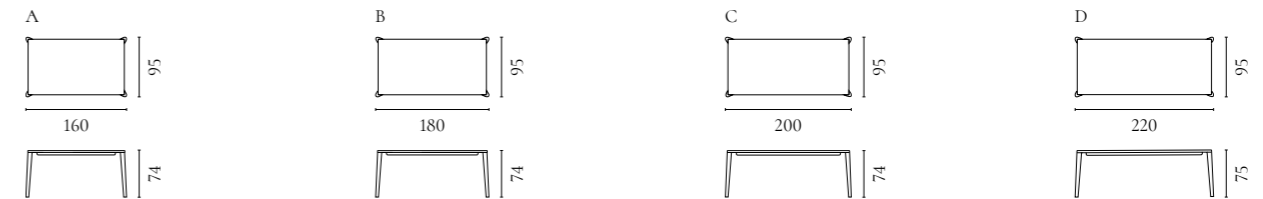

# New Mood Serie

Design von *Michael H. Nielsen*



NUMMER	PRODUKTNAME	PRODUKTNUMMER	TIEFE x BREITE x HÖHE
A	New Mood Tisch Rund Ø100	03-017-57	Ø100 x 72 cm
B	New Mood Tisch Rund Ø125	03-017-50	Ø123,5 (267,5) x 72 cm
C	New Mood Square Tisch - Klein	03-017-54	95 x 170 (270) x 73 cm
D	New Mood Square Tisch - Groß	03-017-52	235 (335) x 95 x 73 cm
E	New Mood Rund Tisch Einsatzplatte 1 Steck.	03-017-51	50 x 123,5 x 3 cm
F	New Mood Square Tisch Einsatzplatte 1 Steck.	03-017-53	50 x 95 x 3 cm
G	New Mood Highboard	04-047-10	45 x 113 x 117 cm
H	New Mood Couchtisch Ø60	03-017-55	Ø60 x 39,5 cm
I	New Mood Couchtisch Ø90	03-017-56	Ø90 x 42,5 cm

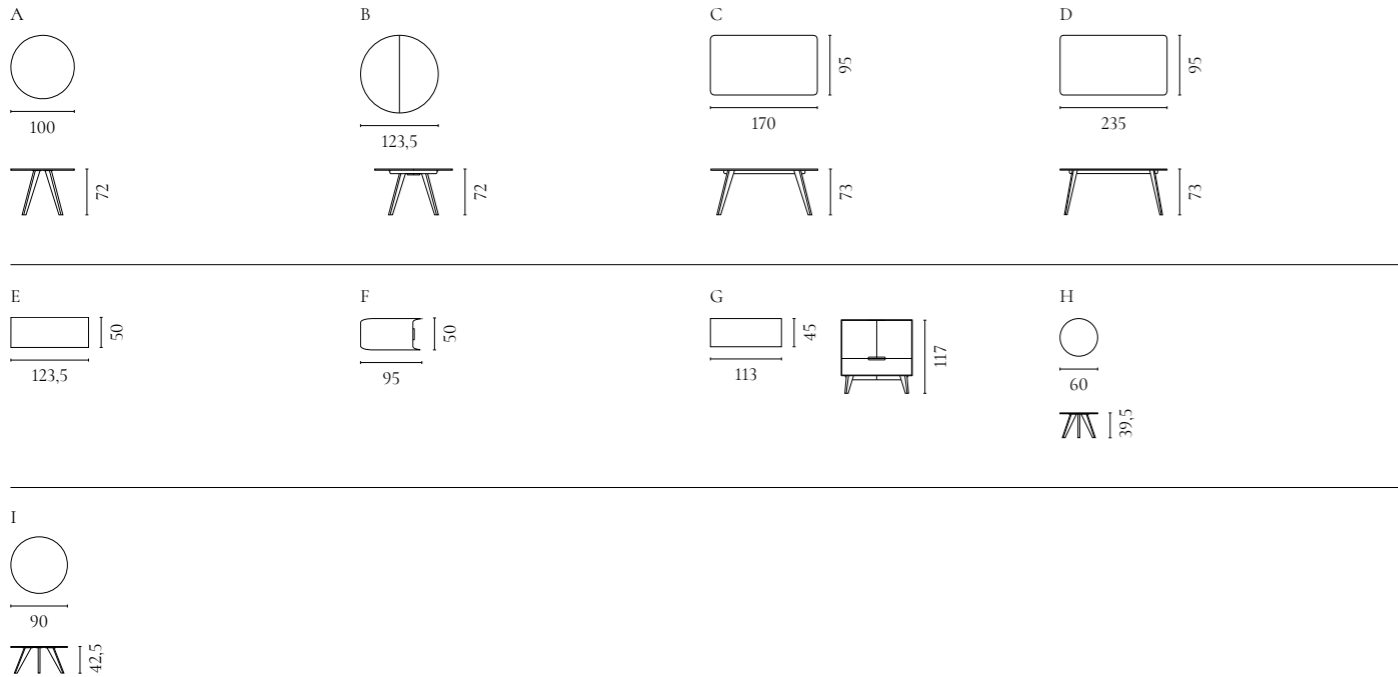

# Yacht Serie

Design von *Glismand & Rüdiger*



NUMMER	PRODUKTNAME	PRODUKTNUMMER	TIEFE x BREITE x HÖHE
A	Yacht Tisch 210 cm	03-096-06	100 x 210 (410) x 74 cm
B	Yacht Tisch Ø122	03-096-07	Ø122 (222) x 74 cm
C	Yacht Tisch Einsatzplatte - 1 Steck.	03-096-09	50 x 100 x 2,5 cm
D	Yacht Tisch Ø122 Einsatzplatte - 1 Steck.	03-096-11	50 x 122 x 2,5 cm
E	Yacht Anrichte	04-151-05	47 x 146 x 77,5 cm
F	Yacht Highboard	04-151-10	47 x 146 x 142 cm

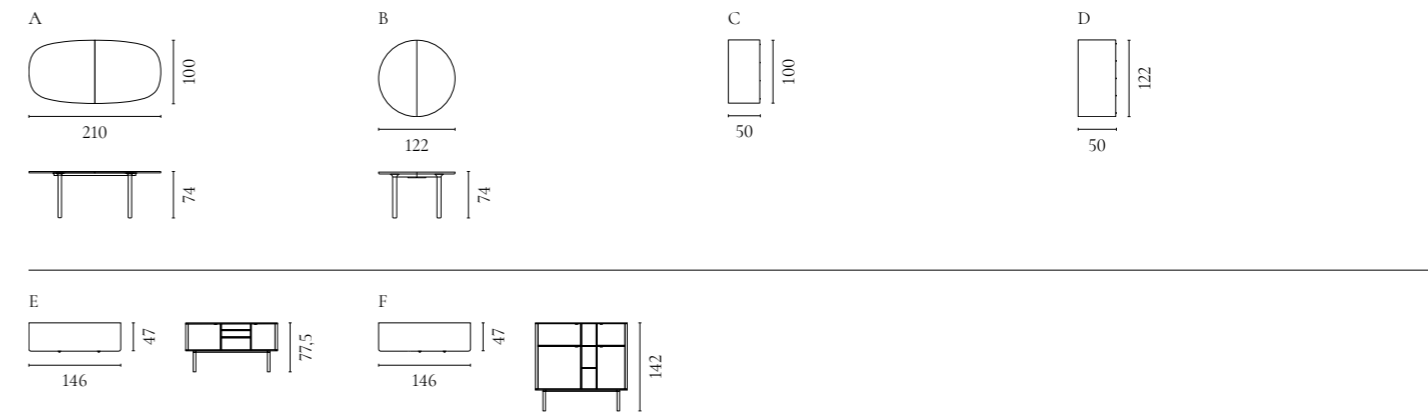



## Apelle Stuhlserie

Design von *Busetti Garuti Redaelli*



NUMMER	PRODUKTNAME	PRODUKTNUMMER	TIEFE x BREITE x HÖHE	SITZTIEFE x SITZHÖHE
A	Apelle Stuhl	02-318-05	51,5 x 49 x 77 cm	43 x 47 cm

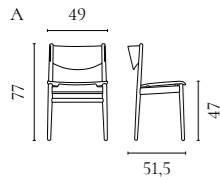

## C3 Stuhlserie

Design von *Glismand & Rüdiger*



NUMMER	PRODUKTNAME	PRODUKTNUMMER	TIEFE x BREITE x HÖHE	SITZTIEFE x SITZHÖHE
A	C3 Stuhl	02-019-20	55 x 62 x 79 cm	44 x 45 cm
B	C3 Stuhl mit gepolsterten Beinen	02-019-25	55 x 62 x 79 cm	44 x 45 cm
C	C3 Sessel	02-019-01	70 x 70 x 74 cm	50 x 42,5 cm
D	C3 Schreibtischstuhl	02-019-30	68 x 62 x 74,5	44 x 40,5 cm

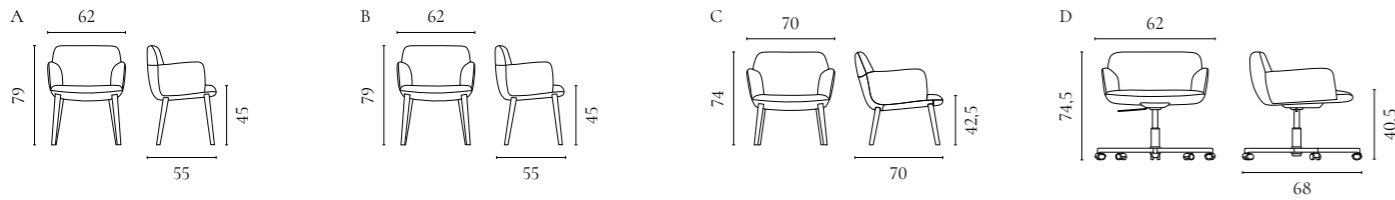

## Chicago Stuhlserie

Design von *Bolia Design Team*



NUMMER	PRODUKTNAME	PRODUKTNUMMER	TIEFE x BREITE x HÖHE	SITZTIEFE x SITZHÖHE
A	Chicago Stuhl mit Armlehnen	02-043-01	54 x 56 x 78 cm	43 x 46 cm
B	Chicago Stuhl	02-043-02	49 x 46 x 78 cm	45 x 46 cm

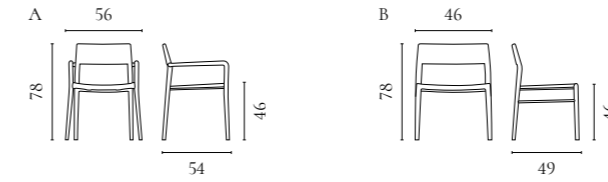

## Kimono Stuhlserie

Design von *Pascal Bosetti*



NUMMER	PRODUKTNAME	PRODUKTNUMMER	TIEFE x BREITE x HÖHE	SITZTIEFE x SITZHÖHE
A	Kimono Stuhl	02-309-01	63,5 x 70 x 81 cm	45 x 50 cm

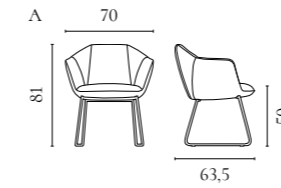

# Palm Stuhlserie

Design von *Says Who*



NUMMER	PRODUKTNAME	PRODUKTNUMMER	TIEFE x BREITE x HÖHE	SITZTIEFE x SITZHÖHE
A	Palm Furnier Stuhl Palm gepolstert Stuhl	02-092-01 02-092-05	50 x 42 x 85 cm	38,7 x 45,4 cm
B	Palm Stuhl in Furnier mit Armlehne Palm Stuhl mit Armlehne und gepolstertem Sitz Palm gepolsterter Stuhl mit Armlehne	02-092-10 02-092-15 02-092-20	49,5 x 54,1 x 85 cm	39,8 x 44,5 cm
C	Palm Furnier Lounge Stuhl Palm gepolstert Lounge Stuhl	02-092-25 02-092-30	66,2 x 58 x 73 cm	45,5 x 38,4 cm
D	Palm Furnier Lounge Stuhl mit Armlehne Palm Lounge Stuhl mit Armlehne und gepolstertem Sitz Palm gepolsterter Lounge Stuhl mit Armlehne	02-092-32 02-092-35 02-092-40	66,2 x 72,2 x 73 cm	45,5 x 38,4 cm
	Palm Furnier Stuhl - Stapelbar Palm gepolsterter Stuhl - Stapelbar	02-092-45 02-092-46	53 x 47 x 83 cm	38 x 48 cm
	Palm Drehstuhl - Furnier Palm Drehstuhl - Gepolstert	02-092-50 02-092-51	61 x 61 x 82/97 cm	38 x 41/56 cm
	Palm Drehstuhl mit Armlehne - Furnier Palm Drehstuhl mit Armlehne - Gepolsterter Sitz Palm Drehstuhl mit Armlehne - Gepolstert	02-092-49 02-092-52 02-092-53	61 x 61 x 82/97 cm	38 x 41/56 cm
	Palm Drehstuhl mit Rollen - Furnier Palm Drehstuhl mit Rollen - Gepolstert	02-092-55 02-092-56	68 x 68 x 82/97 cm	38 x 45,5/60,5 cm
	Palm Drehstuhl mit Armlehne und Rollen - Furnier Palm Drehstuhl mit Armlehne und Rollen - Gepolsterter Sitz Palm Drehstuhl mit Armlehne und Rollen - Gepolstert	02-092-54 02-092-57 02-092-58	68 x 68 x 82/97 cm	38 x 45,5/60,5 cm

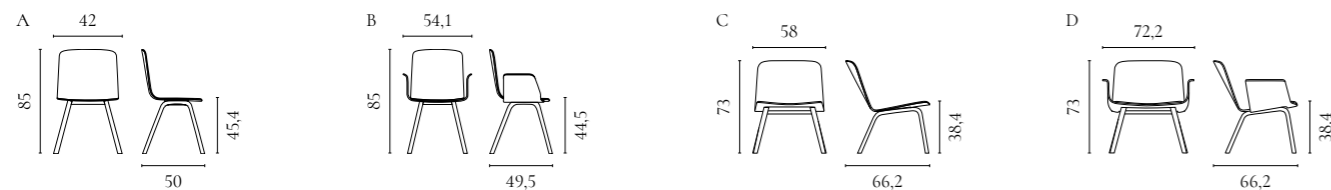

# Seed Stuhlserie

Design von *Hans Thyge & Co*



NUMMER	PRODUKTNAME	PRODUKTNUMMER	TIEFE x BREITE x HÖHE	SITZTIEFE x SITZHÖHE
A	Seed Esstischstuhl - Gepolstert/Holzbeine	02-327-15	51 x 47 x 85 cm	44 x 48 cm
B	Seed Esstischstuhl - Gepolstert/Metallbeine	02-327-20	51 x 47 x 85 cm	44 x 48 cm
C	Seed Esstischstuhl - Poly/Holzbeine	02-327-05	50 x 46 x 84 cm	44 x 48 cm
D	Seed Esstischstuhl - Poly/Metallbeine	02-327-10	50 x 46 x 84 cm	44 x 48 cm
E	Seed Esstischstuhl - Poly/Metallbeine und Armlehne	02-327-25	50 x 46 x 84 cm	44 x 48 cm
F	Seed Esstischstuhl - Gepolstert/Metallbeine und Armlehne	02-327-30	51 x 47 x 85 cm	44 x 48 cm

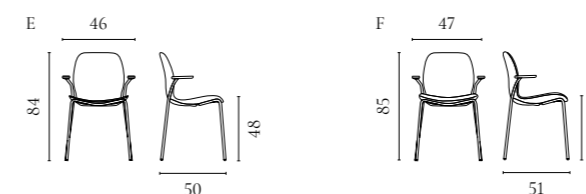
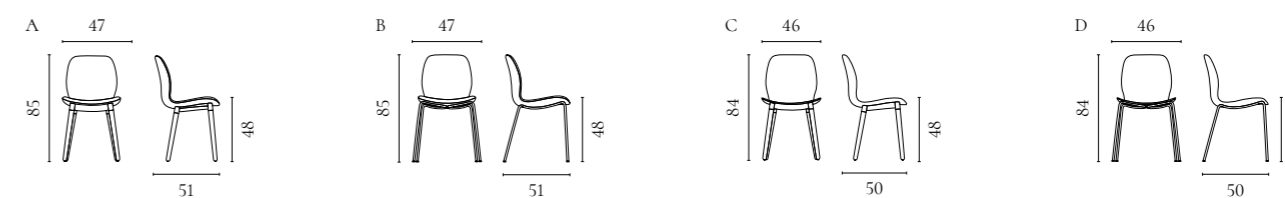



## Swing Stuhlserie

Design von *Henrik S. Thomsen*



NUMMER	PRODUKTNAME	PRODUKTNUMMER	TIEFE x BREITE x HÖHE	SITZTIEFE x SITZHÖHE
A	Swing Stuhl	02-103-01	47,5 x 55 x 74,5 cm	44 x 45 cm
B	Swing gepolstert Stuhl	02-103-02	47,5 x 55 x 74,5 cm	44 x 45 cm

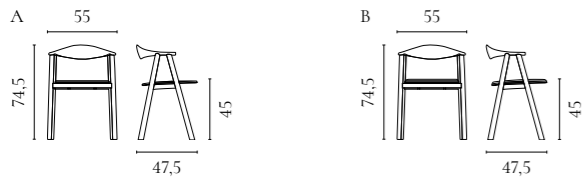

## Sleek Stuhlserie

Design von *Says Who*



NUMMER	PRODUKTNAME	PRODUKTNUMMER	TIEFE x BREITE x HÖHE	SITZTIEFE x HÖHE
A	Sleek Low Back Stuhl	02-075-35	55,5 x 54,7 x 78,4 cm	42 x 45 cm
B	Sleek Low Back Stuhl mit Ledersitz	02-075-40	55,5 x 54,7 x 78,4 cm	42 x 45 cm
C	Sleek Low Barstuhl	02-075-45	48 x 55 x 92,6 cm	39 x 68 cm
D	Sleek Low Barstuhl mit Ledersitz	02-075-55	48 x 55 x 92,6 cm	39 x 68 cm
E	Sleek High Barstuhl	02-075-50	48 x 55 x 102,6 cm	39 x 78 cm
F	Sleek High Barstuhl mit Ledersitz	02-075-60	48 x 55 x 102,6 cm	39 x 78 cm

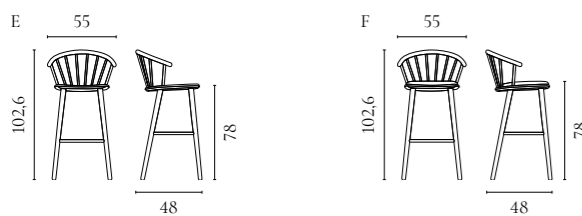
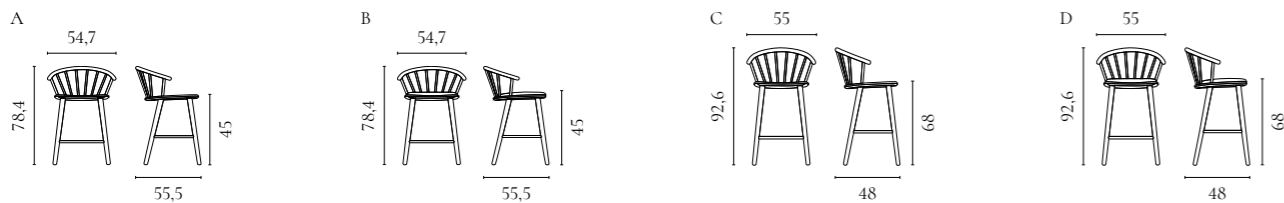

## Frank Sofabank Serie

Design von *Says e-ggs*



NUMMER	PRODUKTNAME	PRODUKTNUMMER	TIEFE x BREITE x HÖHE	SITZTIEFE x SITZHÖHE
A	Frank 2,5-Sitzer Sofabank	02-316-05	48 x 170 x 78 cm	45,4 x 41,8 cm
B	Frank 3-Sitzer Sofabank	02-316-10	48 x 200 x 78 cm	45,4 x 41,8 cm



## Dine Esstischsofaserie

Design von *Hertel & Klarhoefer*



NUMMER	PRODUKTNAME	PRODUKTNUMMER	TIEFE x BREITE x HÖHE	SITZTIEFE x SITZHÖHE
A	Dine 2-Sitzer Esstischsofa	01-070-01	58,5 x 170 x 83 cm	43 x 45 cm
B	Dine 3-Sitzer Esstischsofa	01-070-05	58,5 x 200 x 83 cm	43 x 45 cm
C	Dine 4-Sitzer Esstischsofa	01-070-10	58,5 x 230 x 83 cm	43 x 45 cm

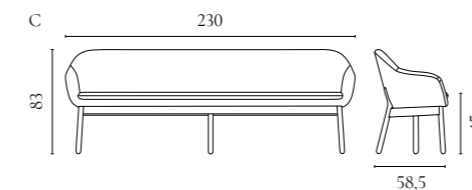
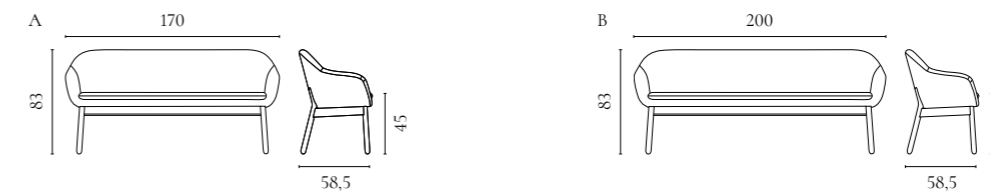

# Case Aufbewahrungsserie

Design von *OOOJA*



NUMMER	PRODUKTNAME	PRODUKTNUMMER	TIEFE x BREITE x HÖHE
A	Case 1x1 mit Harlekin Holztür - 35 cm	04-007-09	35 x 35 x 35 cm
B	Case 2 x 2 mit Holztür - 35 cm	04-007-21	35 x 70 x 70 cm
C	Case 2 x 2 mit 3 Holzschublade - 35 cm	04-007-24	35 x 70 x 70 cm
D	Case 2 x 2 - 35 cm	04-007-25	35 x 70 x 70 cm
E	Case 1 x 1½ mit 1 Holztür - 35 cm	04-007-28	35 x 52,5 x 35 cm
F	Case 1 x 2 - 35 cm	04-007-35	35 x 70 x 35 cm
G	Case Hifi - Medium - 48 cm	04-007-41	48 x 101,5 x 35 cm
H	Case Hifi Small mit Textiltür - 35 cm	04-007-43	35 x 52,5 x 35 cm
I	Case Hifi - Groß- 35 cm	04-007-76	35 x 135 x 35 cm
J	Case Kombination 06	00-007-06	35 x 210 x 35 cm
K	Case Kombination 11	00-007-11	35 x 210 x 105 cm
	Case Kombination 12	00-007-12	35 x 210 x 210 cm
	Case Kombination 13	00-007-13	35 x 210 x 105 cm
	Case ½ x 1 mit 1 Holzschublade - 35 cm	04-007-03	35 x 35 x 17,5 cm
	Case 1 x ½ - 35 cm	04-007-06	35 x 17,5 x 35 cm

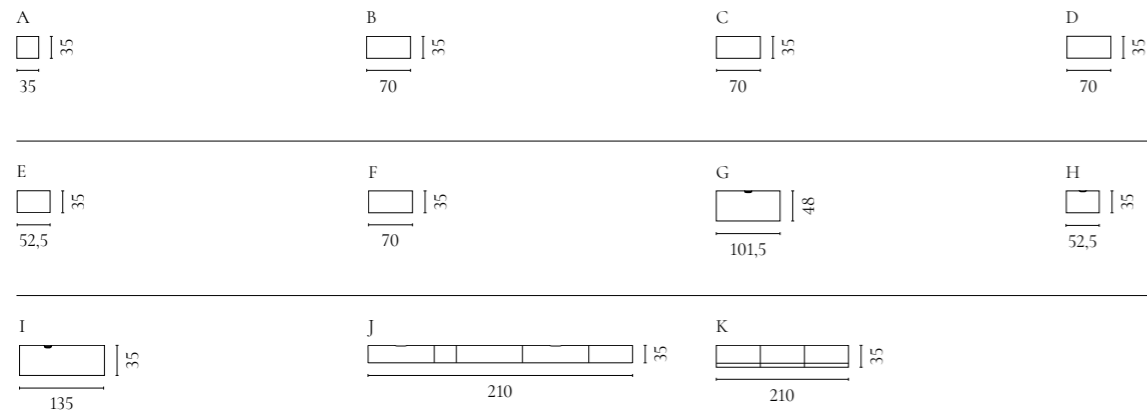

Weitere Informationen zu allen Modulen und Konfigurationen finden Sie auf [Bolia.com](http://Bolia.com)

# Friedman Aufbewahrungsserie

Design von *Adam Friedman*



NUMMER	PRODUKTNAME	PRODUKTNUMMER	TIEFE x BREITE x HÖHE
A	Friedman Frame Links + Rechts - Schmal	04-153-01	8 x 32 x 210 cm
B	Friedman Frame Links + Rechts - Tief	04-153-02	8 x 45 x 210 cm
C	Friedman Middle Frame - Schmal	04-153-03	8 x 32 x 210 cm
D	Friedman Middle Frame - Tief	04-153-04	8 x 45 x 210 cm
E	Friedman Regalböden - Schmal 3 St.	04-153-05	29 x 88,5 x 1,9 cm
F	Friedman Regalböden - Tief 3 St.	04-153-06	42,7 x 88,5 x 1,9 cm
G	Friedman Schreibtisch	04-153-07	61 x 179 x 1,9 cm
H	Friedman-Kombination 1 x 6 - 6 schmale Regalböden	00-153-01	32 x 98,5 x 210 cm
I	Friedman-Kombination 2 x 6 - 12 schmale Regalböden	00-153-02	32 x 189 x 210 cm
J	Friedman Kombination 3 x 6 - 18 schmale Regalböden	00-153-03	32 x 279,5 x 210 cm
K	Friedman Kombination 1 x 6 - 3 schmale + 3 tiefe Regalböden	00-153-04	45 x 98,5 x 210 cm
L	Friedman-Kombination 2 x 6 - 6 schmale + 6 tiefe Regalböden	00-153-05	45 x 189 x 210 cm
M	Friedman Kombination 3 x 6 - 9 schmal + 9 tiefe Regalböden	00-153-06	45 x 279,5 x 210 cm
N	Friedman Combination Office	00-153-07	61 x 189 x 210 cm

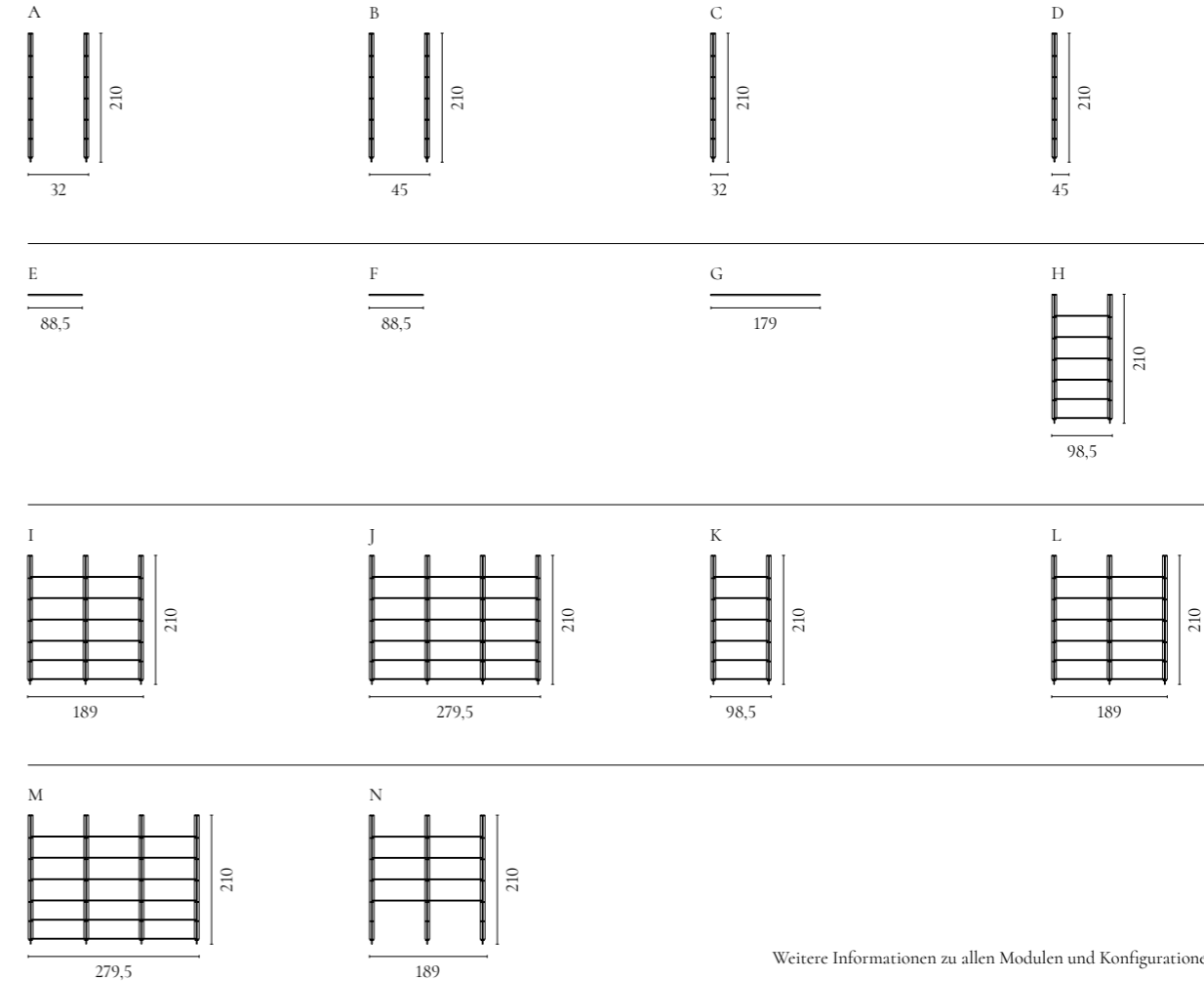

Weitere Informationen zu allen Modulen und Konfigurationen finden Sie auf [Bolia.com](http://Bolia.com)



## Rod Modulaufbewahrungsserie

Design von *kaschkasch*



NUMMER	PRODUKTNAME	PRODUKTNUMMER	TIEFE x BREITE x HÖHE
A	ROD Kombination 05	00-130-05	36,7 x 86 x 200 cm
B	ROD Kombination 09	00-130-09	36,7 x 230 x 200 cm
C	ROD Kombination 20	00-130-20	36,7 x 158 x 200 cm

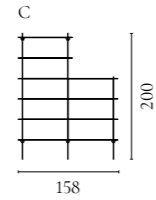
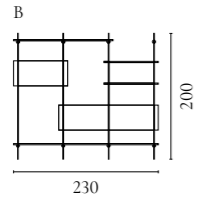
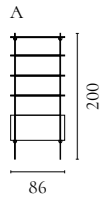

Weitere Informationen zu allen Modulen und Konfigurationen finden Sie auf [Bolia.com](http://Bolia.com)

## Floow Aufbewahrungsserie

Design von *Michael H. Nielsen*



NUMMER	PRODUKTNAME	PRODUKTNUMMER	TIEFE x BREITE x HÖHE
A	Floow Anrichte	04-052-01	50 x 202 x 73 cm
B	Floow Anrichte - Klein	04-052-05	50 x 136 x 73 cm
C	Floow Highboard	04-052-10	45 x 140 x 126 cm

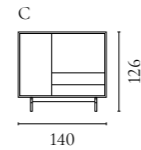
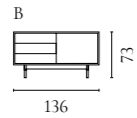
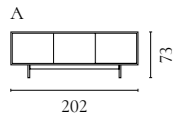

## Cana Aufbewahrungsserie

Design von *Steffensen & Würtz*



NUMMER	PRODUKTNAME	PRODUKTNUMMER	TIEFE x BREITE x HÖHE
A	Cana Highboard - Hoch	04-150-15	40 x 82 x 172 cm
B	Cana Highboard - Niedrig	04-150-10	40 x 70,6 x 108 cm
C	Cana Anrichte	04-150-05	40 x 159 x 84,4 cm
D	Cana Wandschrank	04-150-20	25 x 61 x 67 cm
E	Cana Dresser, H113 cm	04-150-25	40 x 90 x 113 cm
F	Cana Dresser, H91,5 cm	04-150-30	40 x 75 x 91,5 cm
G	Cana HiFi-Möbel	04-150-35	40 x 128 x 46 cm
H	Cana Nachttisch H20 cm	04-150-40	30 x 47 x 20 cm
I	Cana Nachttisch H36 cm	04-150-45	30 x 47 x 36 cm

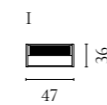
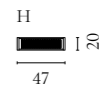
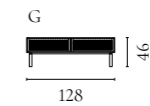
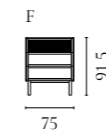
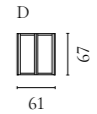
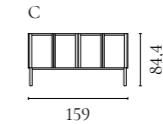
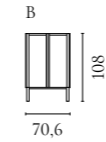
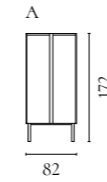

## Cord Aufbewahrungsserie

Design von *Hertel & Klarhoefer*



NUMMER	PRODUKTNAME	PRODUKTNUMMER	TIEFE x BREITE x HÖHE
A	Cord Anrichte	04-139-01	45 x 120 x 80 cm
B	Cord Highboard	04-139-05	45 x 90 x 160 cm

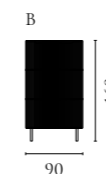
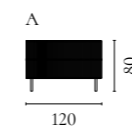

# Luxe Aufbewahrungsserie

Design von *Michael H. Nielsen*



NUMMER	PRODUKTNAME	PRODUKTNUMMER	TIEFE x BREITE x HÖHE
A	Luxe Kommode - 1 Schublade - Low	04-141-01	40 x 71 x 64 cm
B	Luxe Kommode - 2 Schubladen - Low	04-141-10	40 x 71 x 64 cm
C	Luxe Kommode - 1 Schublade - High	04-141-05	40 x 71 x 80 cm
D	Luxe Kommode - 2 Schubladen - High	04-141-15	40 x 71 x 80 cm
E	Luxe Kommode - 4 Schubladen - Low	04-141-20	40 x 71 x 100 cm
F	Luxe Kommode - 4 Schubladen - High	04-141-25	40 x 71 x 125 cm
G	Luxe Hifi - Holztüren	04-141-30	45 x 153 x 44 cm
H	Luxe Hifi - Stofftüren	04-141-35	45 x 153 x 44 cm
I	Luxe Hifi - Wandmontiert	04-141-37	35 x 100 x 19 cm
J	Luxe Lemus Soundsystem	04-141-38	35 x 105 x 19 cm
K	Luxe Kommode - 1 Schublade - Wandmontiert	04-141-40	40 x 68 x 30 cm
L	Luxe Kommode - 2 Schubladen - Wandmontiert	04-141-45	40 x 68 x 30 cm
M	Luxe Barschrank	04-141-50	40 x 71 x 125 cm
N	Luxe Anrichte	04-141-55	45 x 153 x 75 cm
O	Luxe Kommode - 2 Schubladen - Wandmontiert	04-141-60	35 x 100 x 19 cm
P	Luxe Kommode - 1 Schublade - Wandmontiert	04-141-65	40 x 40 x 30 cm
Q	Luxe Kommode - 2 Schubladen - Wandmontiert	04-141-70	40 x 40 x 30 cm
	Luxe Lemus Soundsystem mit Sockel	04-141-39	35 x 108 x 43,5 cm

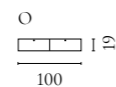
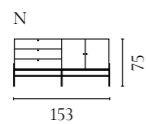
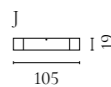
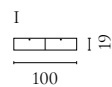
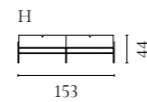
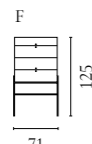
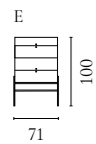
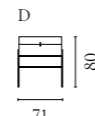
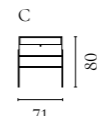
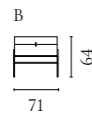
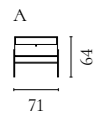

# Haven Bettserie

Design von *Steffensen & Würtz*



NUMMER	PRODUKTNAME	PRODUKTNUMMER	TIEFE x BREITE x HÖHE
A	Haven Bettrahmen, 166 cm	01-500-01	230 x 166 x 23 cm
B	Haven Bettrahmen, 186 cm	01-500-05	230 x 186 x 23 cm
C	Haven Bettrahmen, 206 cm	01-500-10	230 x 206 x 23 cm
D	Haven Kopfteil, 166 cm	01-500-15	7 x 166 x 66 cm
E	Haven Kopfteil, 186 cm	01-500-20	7 x 186 x 66 cm
F	Haven Kopfteil, 206 cm	01-500-25	7 x 206 x 66 cm

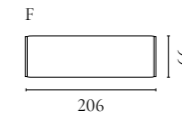
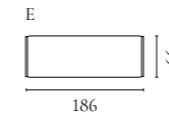
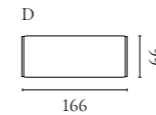
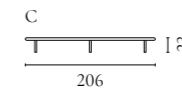
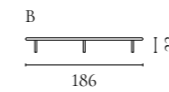
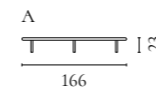

# Acentric Schreibtisch

Design von *HLHI. STUDIO*



NUMMER	PRODUKTNAME	PRODUKTNUMMER	TIEFE x BREITE x HÖHE
A	Acentric Schreibtisch	03-130-01	73 x 159,1 x 74 cm

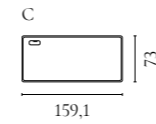



## DAMIT ES LÄNGER HÄLT

Pflegeprodukte	Mit den richtigen Pflegeprodukten können Sie die Lebensdauer Ihrer Möbel um viele Jahre verlängern.	Qualität	Unsere Designs entsprechen den europäischen Normen und Standards.
Zertifizierung	Ein Großteil unserer Designs wurde von Bureau Veritas in Deutschland, dem weltweit führenden Unternehmen für die Qualitätszertifizierung, nach höchsten Qualitätsstandards getestet.	Teppiche	Alle unsere Naturteppiche sind handgefertigt und Care & Fair-zertifiziert, um angemessene Arbeits- und Lebensbedingungen für die Arbeiter und ihre Familien zu gewährleisten.
Design	Unsere Möbel werden von einigen der besten Handwerkern in Europa handgefertigt.	Stein	Alle Marmore und Travertine, die wir für unsere Designs verwenden, sind von feinsten italienischer Qualität.
Stoffe	Alle unsere Möbelstoffe sind nach STANDARD 100 by OEKO-TEX® zertifiziert und bei der Produktion werden keine Schadstoffe eingesetzt.	Nachhaltigkeit	Nachhaltigkeit und Langlebigkeit sind der Ausgangspunkt für die Entwicklung jedes Designs in unserer Kollektion.
Wohnaccessoires	Unsere Wohnaccessoires werden von Hand gefertigt, was jedes Stück einzigartig und filigran macht.	Maßgefertigt	Alle unsere Möbeldesigns sind in verschiedenen Materialien, Stoffen und Farben erhältlich und werden speziell für Sie maßgefertigt.
Leder	Alle unsere Möbelleder sind von höchster Qualität, und rückverfolgbar und gewährleisten Transparenz und Tierschutz.	Garantie	Auf jedes einzelne Design unserer Kollektion gewähren wir 10 Jahre Garantie.
*Lookbook	Wir sind als Verbraucher leidenschaftlicher, bewusster und selektiver als je zuvor. Wir suchen hochwertiges, zeitloses Handwerksdesign, das viele Jahre hält. Wir lieben clevere und bewährte nachhaltige Lösungen und haben uns daher mit dem dänischen Beratungsunternehmen Mälbar zusammengeschlossen, das uns geholfen hat, die Klimabilanz des neuen Lookbooks zu messen und zu berechnen. Dieses Lookbook wurde vollständig auf FSC®-zertifiziertem Papier gedruckt und die Klimabelastung ist geringer, als die eines Cheeseburgers. Genau genommen 0,96 eines durchschnittlichen Cheeseburgers. Die Analyse zeigt zum Beispiel, dass die Hälfte der Klimabilanz auf das Papier zurückzuführen ist, während der bei der Produktion und beim Transport bis hin zu einem durchschnittlichen europäischen Kunden verbrauchte Strom weniger als 10% ausmacht. Lesen Sie mehr über dieses spezifische Ergebnis und über unsere Zusammenarbeit mit Mälbar im Allgemeinen auf Bolia.com.	Holz	Das gesamte Holz, das wir verwenden, ist FSC®-zertifiziert und gewährleistet eine verantwortungsvolle Forstwirtschaft, sowohl für die Natur als auch die Arbeiter.



Dieses Buch ist zertifiziert





## INDEX

**Sofas**

Aya Modulsofaserie	10, 104-107, 235
Caisa Modulsofaserie	84, 236
Cloud Sofaserie	190-192
Cosima Modulsofaserie	92-99, 234
Cosy Modulsofaserie	54-56
Elton Sofaserie	22-29, 114, 138, 225
Hannah Sofaserie	118, 230
Lomi Sofaserie	74-77, 206, 226
MR. BIG Modulsofaserie	130-132, 233
Noora Modulsofaserie	64, 240
North Sofaserie	70, 227
Orlando Outdoor O2 Modulsofaserie	146-149, 238
Pira Schlafsofaserie	164-167
Recover Modulsofaserie	38-40, 231
Scandinavia Sofaserie	46, 169-171, 222
Scandinavia Remix Sofaserie	174, 220
Sepia Sofaserie	140-143, 229

**Wohnzimmer**

Berlin Couchtisch- und Bankserie	22, 38, 70, 84, 107, 170, 194
Clara Sessel	56, 244
Como Sofatisch-Serie	98, 206
Cosh Sesselerie	49, 118, 242
Fuuga Nesting Sessel	194
Graceful Couchtisch	64, 247
Island Couchtisch	10
Latch Couchtischserie	54-56, 142
Mix Couchtischserie	92-95, 114, 138, 190
New Mood Couchtischserie.	114
Palm Clubsessel.	38
Philippa Sessel.	77
Plateau Couchtischserie	76, 164-167
Soul Clubsessel.	10, 142, 243
Story Serie	46-51
Tuk Couchtischserie	130

**Esszimmer**

Alp Tischserie	210, 246
Apelle Stuhlserie	30-33, 250
Chicago Stuhlserie	120-125, 210, 251
Dine Esstischsofaserie	80-82, 255
Frame Tisch	86, 134
Frank Banksofaserie	134, 255
Fusion Tisch	42
Graceful Tischserie	152-160, 186, 247
Hill Tisch	80-82
Kimono Stuhlserie	86, 182, 251
Link Tischserie	16, 180-183, 189, 245
New Mood Serie	200, 248
Nord Tischserie	30-33, 120-122, 246
Palm Stuhlserie	16, 134, 252
Pleat Sitzmöbelserie	172
Stay Stuhl	42
Node Tischserie	66, 172
Seed Stuhlserie	66, 188, 253
Sleek Stuhlserie	80, 254
Swing Stuhlserie	72, 88, 152-156, 196, 200, 254
Turned Tisch	88, 196, 244

**Schlafzimmer**

Haven Bettserie	58, 261
-----------------	---------

**Büro**

Acentric Schreibtisch	184, 261
Graceful Schreibtischserie	112, 247
Palm Stuhlserie	180, 184-187

**Aufbewahrung**

Canal Aufbewahrungsserie	58-63, 259
Case Aufbewahrungssystem	80, 182, 256
Cord Aufbewahrungsserie	42-45, 86, 259
Friedman Regalsystem	29, 108-111, 257
Luxe Aufbewahrungsserie	134-136, 260
Strap Aufbewahrungsserie	72

**Lampen**

Aluna Tischlampe	54
Balloon Lampenserie	84-87, 172, 190
Campa Lampenserie	64, 104-107, 114, 152-155, 158-161
Donut Tragbare Lampe	150
Leaves Lampenserie	140-143
Orb Lampenserie	22, 30-33, 56, 58, 68, 70, 80, 113, 120-122, 137-139, 174, 186, 194, 206
Piper Lampenserie	42, 210
Reflection Lampenserie	16, 38-41, 112-115, 134-137, 156, 164, 180-184, 202





